

運転免許証・社員カード対応 プリンター一体アルコール測定器

ALC-miniIV

Alcohol Recording System for business



取扱説明書

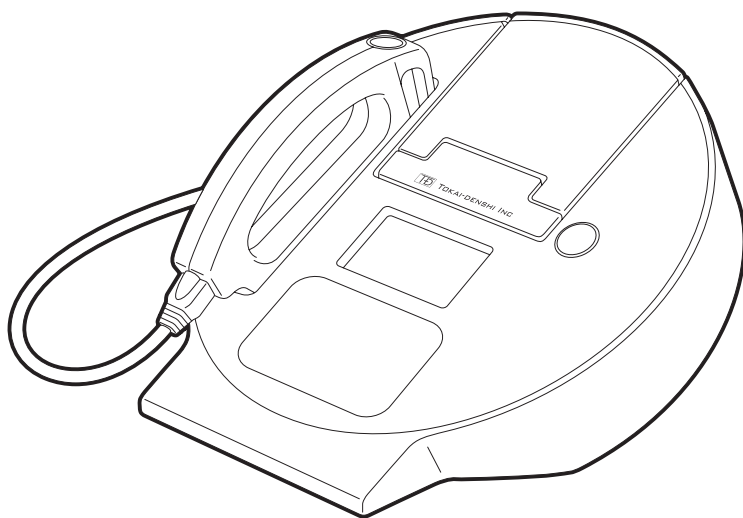

この度は ALC-mini IV -IC をお買い上げいただき誠にありがとうございます。
ご使用前に取扱説明書をお読みいただき、正しくお使いください。

目次

| | |
|--------------------------------------|-----------|
| 1 注意事項 | 4 |
| 使用目的に関するご注意 | 4 |
| 安全上のご注意 | 4 |
| 使用上のご注意 | 5 |
| その他のご注意 | 5 |
| 2 同梱品を確認してください | 6 |
| 3 各部名称 | 7 |
| 4 準備の手順 | 9 |
| 1 設置の手順 | 9 |
| 5 準備する | 10 |
| 1 センサーユニットを接続する | 10 |
| 2 ロール紙をセットする | 10 |
| 3 USB メモリーを接続する | 11 |
| 4 AC アダプターを接続する | 12 |
| 5 電源を入れる | 13 |
| 6 余分なロール紙をカット・フィードする | 14 |
| 7 免許証、社員証（交通系 IC カード含む）登録をする | 15 |
| 8 免許証、社員証（交通系 IC カード含む）更新登録をする | 29 |
| 6 測定する | 44 |
| 1 認証をする | 44 |
| 2 アルコール測定をする | 48 |
| 7 測定データを管理・確認する | 50 |
| 1 USB メモリーの測定データを PC に保存する | 50 |
| 2 測定データを確認する | 50 |

| | |
|--------------------------------------|-----------|
| 8 設定を確認・変更する | 51 |
| 1 メインメニューの表示..... | 51 |
| 2 登録者の一覧を印字する..... | 52 |
| 3 設定を変更する..... | 53 |
| 4 設定値を確認する..... | 54 |
| 5 測定チケットの長さを変更する..... | 55 |
| 6 用紙カットを設定する..... | 58 |
| 7 時刻を合わせる..... | 59 |
| 8 音量を変更する..... | 61 |
| 9 手動測定を設定する..... | 62 |
| 10 校正アラートを設定する..... | 63 |
| 11 ID 登録情報をコピーする..... | 65 |
| 12 ID 登録情報を一括削除する..... | 67 |
| 13 印字フォームを選択する..... | 69 |
| 9 表示パネルについて | 72 |
| 1 起動時の表示..... | 72 |
| 2 認証処理時の表示..... | 72 |
| 3 測定時の表示..... | 73 |
| 4 免許証、社員証（交通系 IC カード含む）登録処理時の表示..... | 73 |
| 5 エラー表示..... | 74 |
| 6 校正表示..... | 75 |
| 7 アップデート表示..... | 75 |
| 10 エラーが検知されると | 76 |
| 1 ALC-mini IV -IC 本体の表示..... | 76 |
| 2 エラー時の測定チケットの表示..... | 76 |
| 11 校正、メンテナンスについて | 77 |
| 1 校正とは..... | 77 |
| 2 校正の目安について..... | 77 |
| 3 校正の流れ..... | 78 |
| 4 センサーユニットを交換する..... | 79 |
| 5 本体プログラムのアップデートについて..... | 80 |
| 6 メンテナンスについて..... | 82 |
| 7 ID 登録情報の書き込みについて..... | 83 |
| 12 困ったときは | 84 |
| 13 主な仕様 | 86 |
| 保証規定 | 87 |

1 注意事項

使用目的に関するご注意

本製品は、旅客運送、貨物運送、鉄道、その他公共交通機関等、運転業務に携わる事業者様を対象とした業務用アルコール測定システムです。

旅客自動車運送事業運輸規則や貨物自動車運送事業輸送安全規則には、事業者の遵守事項として次のような事項が規定されています。

「事業者は、乗務しようとする運転手に対して点呼を行う際、疾病、飲酒、疲労、その他の理由により安全な運転をすることができない恐れの有無を確認し、安全確保のために必要な、指示を与えなければならない」

本製品は、各事業者様の安全確保の体制を助けるものであり、具体的な運用方法や指示は各事業者様ごとに定められている社内服務規定や運航管理規則にゆだねられます。

また、道路交通法65条にも「酒気を帯びて車両等を運転してはならない」と定められています。

本製品を、酒気帯び、酒酔運転等、あらゆる違法行為を助ける道具に使用したり、裁判など法的事実認定の判断材料にすることはできません。関係する販売および製造業者は本機器を利用した、利用しないに関わらず、法的に認められない行為や損害事件に対し、一切の責任を負いません。

安全上のご注意

- 本機器の分解・解体・改造を行わないでください。感電・火災・故障の原因となります。
- 直射日光のあたる場所や、暖房機の近く、湿気、ほこりの多い場所には置かないでください。感電や火災のおそれがあります。
- 機器が破損したり、発熱・発煙・異音・異臭などの異常が起きた場合は、すぐに電源を切り、電源ケーブルをコンセントから抜いてください。感電や火災のおそれがあります。カスタマーセンター お客様窓口にご連絡してください。
- 電源ケーブルやその他のケーブル類を傷つけたり、加工したりしないでください。電源ケーブルやその他のケーブル類の上に物をのせたり、絡ませたり、足をひっかけたりしないようにしてください。感電や火災のおそれがあります。
- 本機器の電源ケーブルは、延長電源コードの使用や、二股ソケットを使ったタコ足配線にしないでください。コンセントが過熱し、火災の原因となります。
- 電源プラグの金属部分およびその周辺にほこりが付着している場合は、乾いた布でよく拭き取ってください。そのまま使用すると、火災の原因となります。
- 電源ケーブルは、プラグ部分を持ってコンセントから抜いてください。電源ケーブルを引っばるとプラグが傷んで感電や火災のおそれがあります。
- 電源プラグは、コンセントに確実に奥まで差し込んでください。差し込みが不十分な場合、感電・発煙・火災の原因となります。
- 濡れた手で電源プラグを抜き差ししないでください。感電の原因となります。
- AC アダプターは必ず専用品を指定の電源、電圧でご使用ください。発火、火災、発熱、感電などの原因となります。指定電圧は100V、電源周波数は50/60Hzです。
- 必ず弊社指定の周辺機器をご使用ください。指定の周辺機器以外を使用した場合、故障の原因となります。
- ロール紙の交換、ロール紙の切り離しはカッター部に注意してください。けがのおそれがあります。

使用上のご注意

- 直射日光の当たる場所や高温になるところで使用しないでください。機器外装が熱により変形することがあります。10～40℃の環境にてご使用ください。
- 直射日光の当たる場所や高温になるところに長期保管しないでください。-10～50℃の環境にて保管してください。
- 本機器を寒い場所から急に暖かい場所に移すと、結露（水滴）が発生することがあります。結露が起きないように、湿気の少ない環境にてご使用ください。
- 万が一結露が発生したときは、火災・感電や機器の故障の原因となりますので、電源を切り、結露がきえるまで十分な時間をおいてから改めてご使用ください。
- 本機器は屋内専用です。屋外で使用しないでください。
- 車載してのご使用はしないでください。振動、周辺温度等の影響により故障の原因になります。
- 不安定な場所や振動のある場所に置かないでください。本体が落ちて怪我の原因になることがあります。
- センサーユニットに専用マウスピース以外のものを差し込まないでください。故障の原因となります。
- センサーユニットに故意に水を入れたり、アルコールを入れたりしないでください。故障の原因となります。
- タバコの煙やスプレーを絶対に吹きかけないでください。故障の原因となります。
- 正確に測定していただくために、飲食および喫煙直後は15分以上（洗口剤使用後は20分以上）時間をおいて測定してください。数値検出した場合は、水でうがい後、時間を空けて再度測定を行ってください。
- 内臓疾患のある方、病気療養中の方、薬を服用の方、体質的に発酵ガスのある方、新陳代謝や個人の体調の個体差により、ごくまれに反応することがあります。
- 本機器の電源は専用の電源コンセントをお使いください。また、モーター類、冷蔵庫を使用している電源と同じ箇所にACアダプターを差し込まないでください。電圧の変動があると正常に動作しない場合があります。
- 感熱紙をご使用になるときは、次のことに注意してください。感熱紙が変色、変質、印字が薄くなります。
 - ・印字された感熱紙を明るい光に長い間当てないでください。
 - ・高温、湿気、液体、日光は避けてください。
 - ・印字された感熱紙を台紙に貼って保存する場合、揮発性有機溶剤を含んだノリ、接着剤、接着テープは使用しないでください。
 - ・長期保存される場合は、複写機でコピーをして保存していただくことをお勧めします。
 - ・塩化ビニールのフィルムなどに長期接触させないでください。
 - ・アンモニアを避けてください。アンモニアを用いる複写機でコピーした紙には近づけないでください。
 - ・感熱紙の印字面（印字された面、印字する面）に手の汗や油をつけないようにしてください。
 - ・感熱紙を保存する場合、平均気温25度以下湿度65%以下の暗所に保存してください。
 - ・測定チケットを用紙排出口にためないでください。紙詰まりにより、破損する恐れがあります。

シールタイプのロール紙は使用できません。故障の原因となります。

その他のご注意

- 本書に記載された内容の一部、または全部を無断で転用、転載することは禁止されています。
- 本書の内容に関しまして、将来予告無く変更することがあります。
- 本製品は日本国内仕様であり、海外でのご使用に対する責任は一切負いません。
- 保証書は記入事項をお確かめの上、大切に保管してください。
- FeliCaは、ソニーグループ株式会社またはその関連会社の登録商標または商標です。

2 同梱品を確認してください

この度は ALC-mini IV -IC をお買い上げいただき誠にありがとうございます。ご使用前に取扱説明書をお読みいただき、正しくお使いください。

■ ALC-mini IV -IC
本体

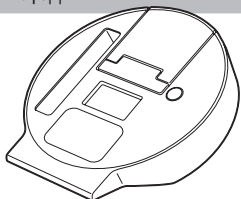

■ センサーユニット

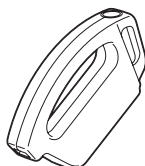

■ ロール紙

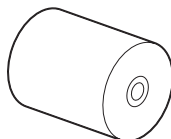

■ 接続ケーブル

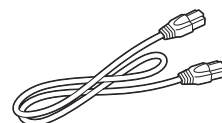

■ 専用マウスピース

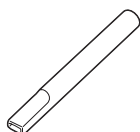

■ AC アダプター

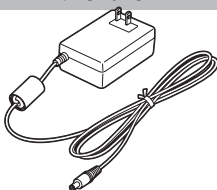

■ USB メモリー

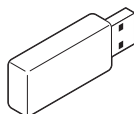

■ 取扱説明書・保証書

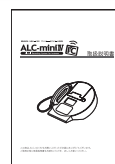

■ アルコール点検キット

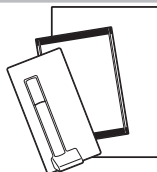

※使用方法は、キット内の『日常点検ハンドブック』をご確認ください。

3 各部名称

ALC-mini IV -IC 本体

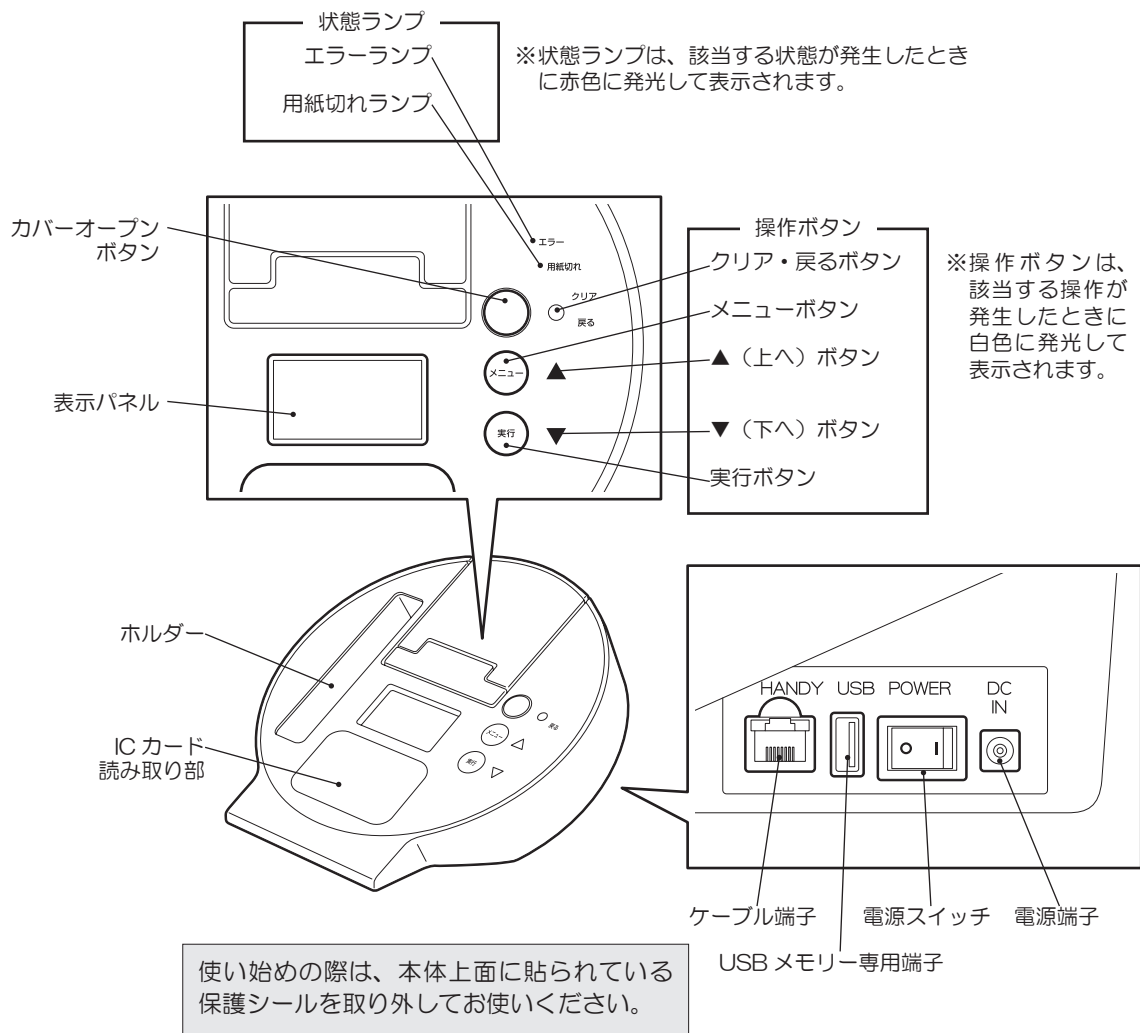

3 各部名称

プリンター

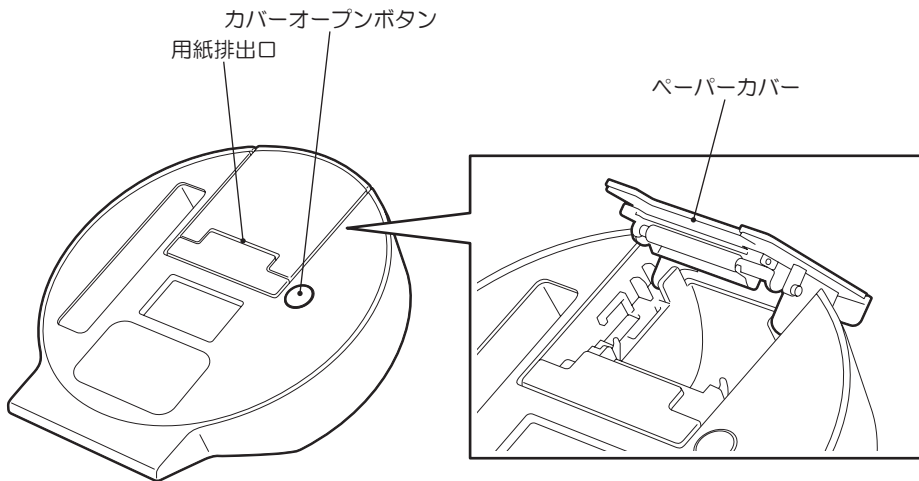

センサーユニット (ハンディユニット)

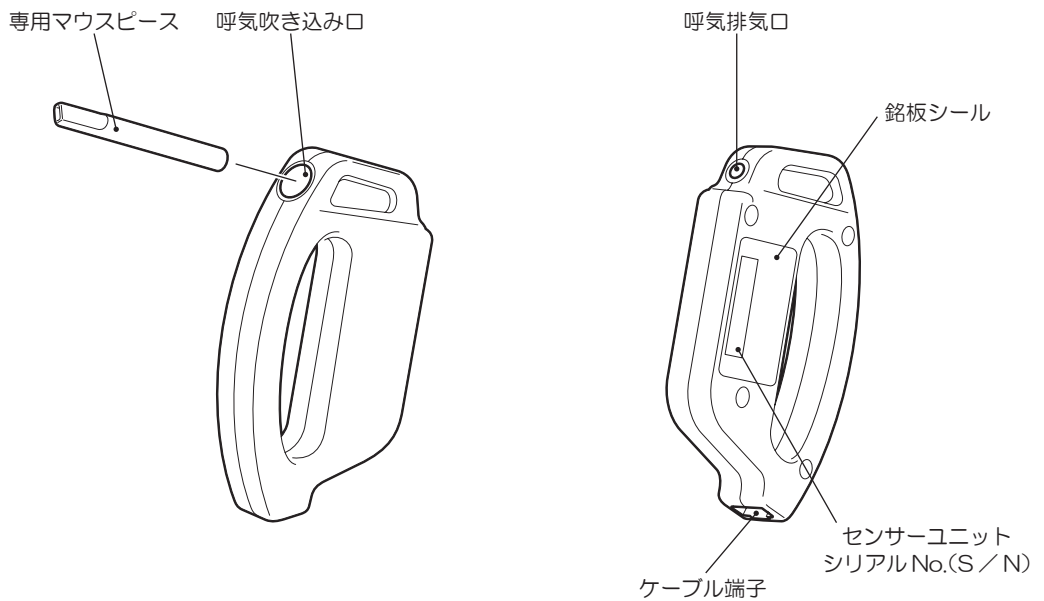

4 準備の手順

1 設置の手順

手順を良くお確かめの上作業してください。

測定を行うには、免許証、社員証登録処理が必要になります。

USB メモリーを抜き差しする場合は必ず ALC-mini IV -IC の電源を切ってください。

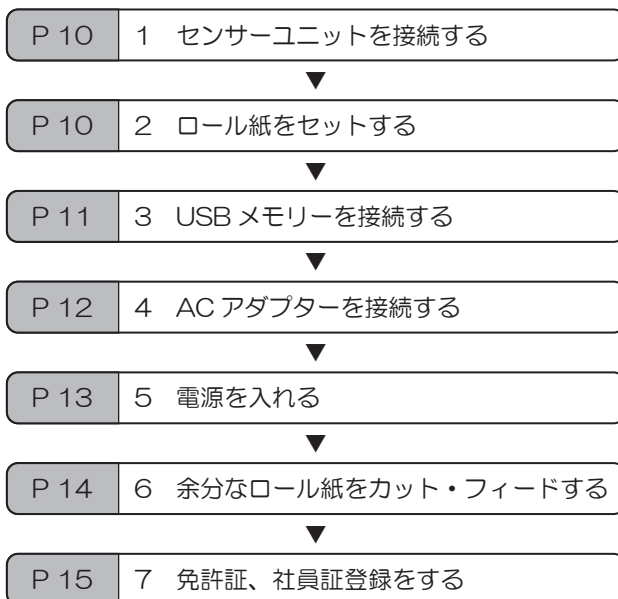

5 準備する

1 センサーユニットを接続する

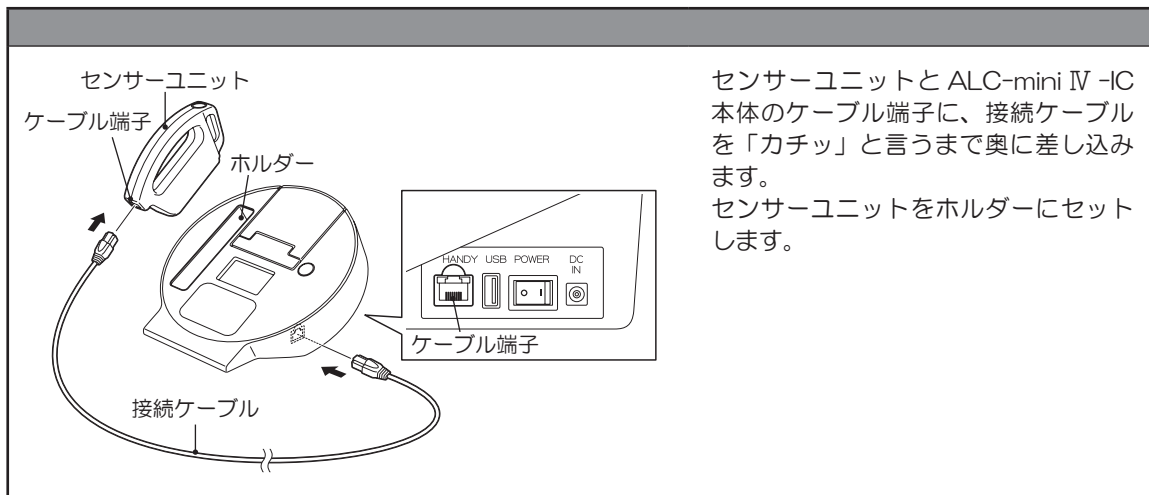

2 ロール紙をセットする

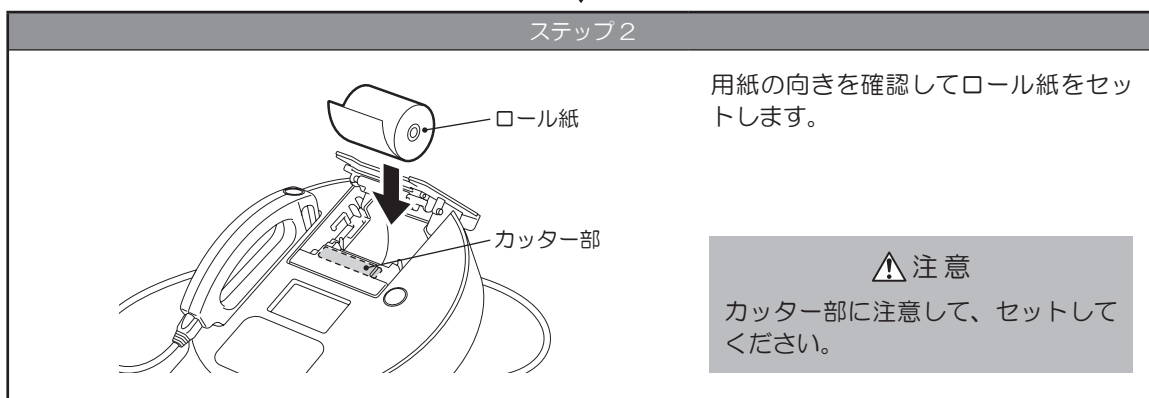
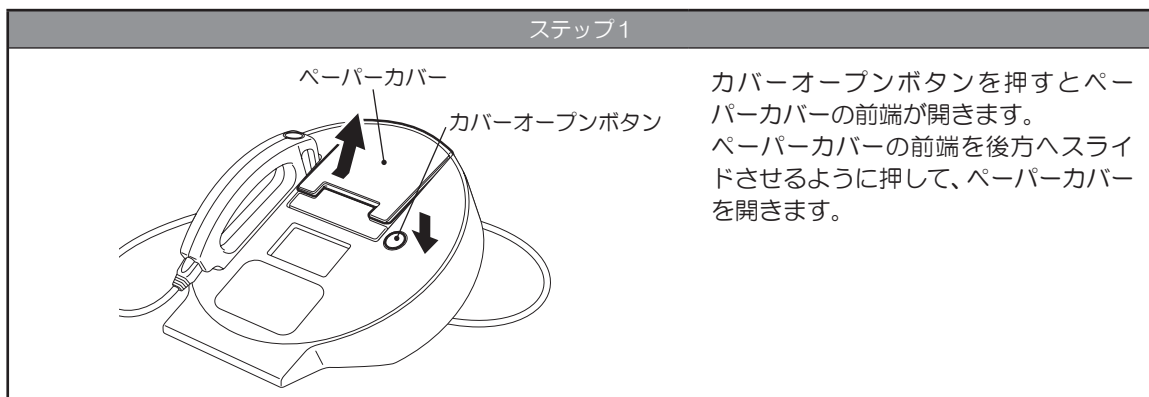



ステップ 3

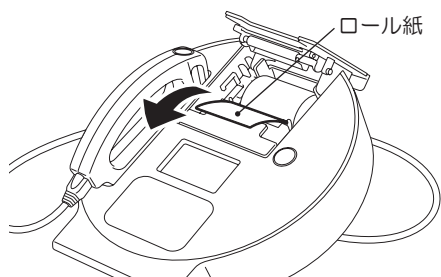

ロール紙を用紙排出口から出るように手前に引き出します。

ロール紙は、用紙排出口から 2～3 cm 出るようにします。出すぎている場合は調整してください。



ステップ 4

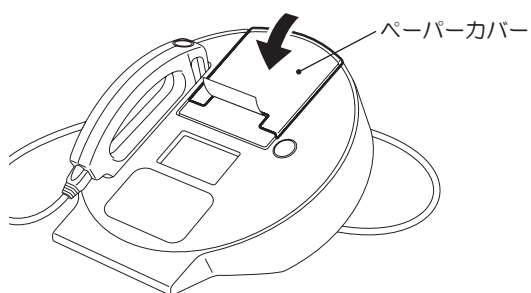

ペーパーカバーを閉めます。

3 USB メモリーを接続する

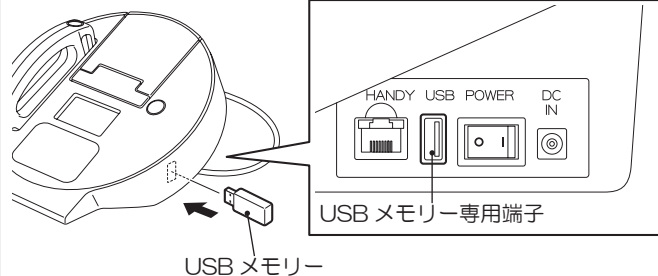

USB メモリー専用端子に USB メモリーをセットします。
(測定結果は、USB メモリーのみに保存されます。)

⚠ 注意

USB メモリーを抜き差しするときは、必ず ALC-mini IV -IC の電源を OFF にしてください。

5 準備する

4 ACアダプターを接続する

ステップ1

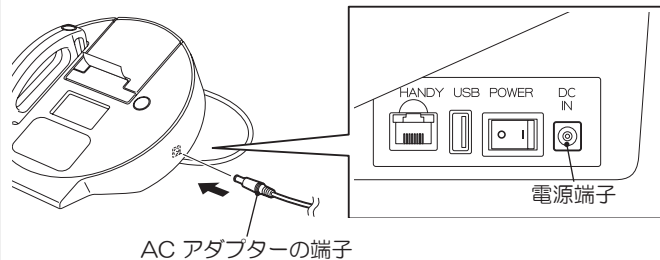

電源端子に AC アダプターの端子を差し込みます。

ACアダプターはテーブルタップなどを使わないで、コンセントに差し込むことをお勧めします。



ステップ2

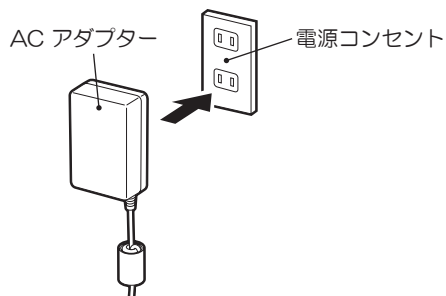

電源コンセントに AC アダプターを差し込みます。

⚠ 注意

モーター類、冷蔵庫が接続されている電源コンセントに接続しないでください。

5 電源を入れる

ステップ1

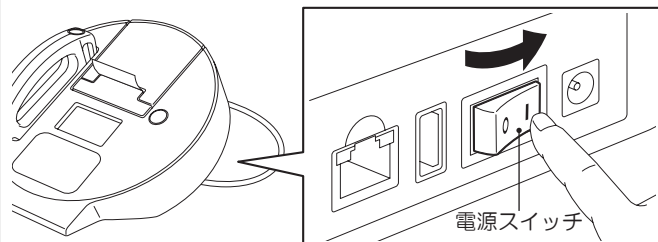

電源スイッチをONにします。
(1側を押すとONになります)



ステップ2

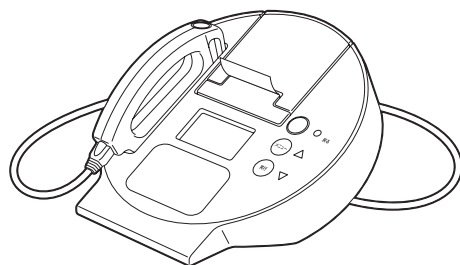

ALC-mini IV -ICが起動します。
しばらくお待ちください。

ALC
mini IV

起動画面

ウォームアップ中
しばらく
お待ちください
10

カウントダウン
(60秒)

ウォームアップ中
です しばらくお待
ちください

ウォームアップ中
温度上昇まで
お待ちください
24.5℃

免許証/社員証を
かざしてください
2017/ 4/ 3
12:34

待機画面

周囲の温度が低い場合、カウントダウンの後に表示パネルに温度が表示されます。温度が25℃になるまでウォームアップが延長されます。

5 準備する

6 余分なロール紙をカット・フィードする

電源が入った状態でペーパーカバーを閉めると用紙カットを行います。
保守モードのメインメニュー 1 画面を表示して、用紙カットまたは用紙フィードを行います。
保守モードは、表示パネルが待機画面のときに変更できます。

余分なロール紙をカットする

免許証／社員証をかざしてください
2017/ 4/ 3
12:34

待機画面

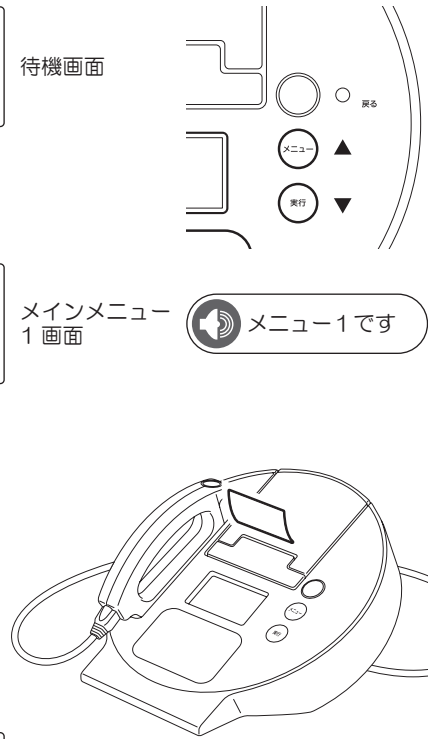

メニューボタンをタッチします。

メインメニュー 1
>用紙カット
用紙フィード

メインメニュー 1 画面

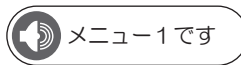

表示パネルにメインメニュー 1 画面が表示され、「メニュー-1 です」と音声がかかります。
上下ボタンをタッチして「用紙カット」を選択し、実行ボタンをタッチします。

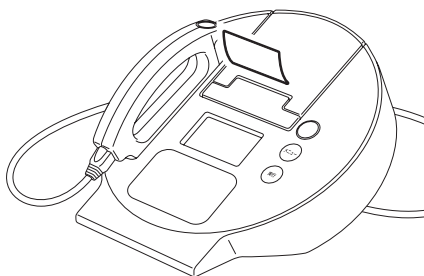

▲（上へ）ボタン、▼（下へ）ボタンを使い、項目を選択します。
戻るボタンをタッチすると、直前の表示に戻ります。

免許証／社員証をかざしてください
2017/ 4/ 3
12:34

待機画面

用紙がカットされ待機画面に戻ります。

⚠ 注意
カットした用紙を用紙排出口にためないでください。

ロール紙をフィードする

メインメニュー 1
>用紙カット
>用紙フィード

メインメニュー 1 画面から「用紙フィード」を選択し、実行ボタンをタッチします。

用紙のフィードが行われます。

7 免許証、社員証（交通系 IC カード）登録をする

IC 免許証、IC 社員証を使用して測定を行うには、利用者の免許証、社員証登録を行う必要があります。登録には、利用者の運転免許証、その免許証に登録されている暗証番号 1（数字 4 桁）、社員証、任意のユーザー ID（数字 4 桁）が必要です。最大 50 人までの登録ができます。

※新規登録、および更新登録後は、ID 登録情報をセンサーユニットにバックアップしておくことを推奨します。
詳細は P 65 『11 ID 登録情報をコピーする』をご覧ください。

免許証、社員証登録画面の表示

保守モードのメインメニュー 2 画面を表示して、ID 処理選択画面の表示を行います。
保守モードは、表示パネルが待機画面のときに変更できます。

ステップ 1

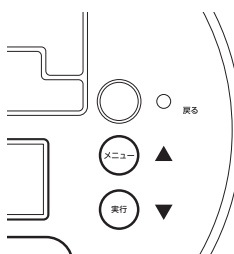
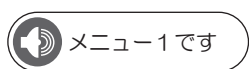
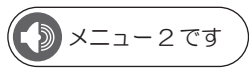
| | | |
|---|---|---|
| <div style="border: 1px solid black; padding: 5px; width: fit-content;">免許証／社員証をかざしてください 2017/ 4/ 3 12:34</div> <p style="text-align: center;">▼</p> <div style="border: 1px solid black; padding: 5px; width: fit-content;">メインメニュー 1 > 用紙カット 用紙フィード</div> <p style="text-align: center;">▼</p> <div style="border: 1px solid black; padding: 5px; width: fit-content;">メインメニュー 2 > ID 登録更新 ID 一覧印字 本体設定</div> | <p>待機画面</p>  <p>メインメニュー 1 画面</p>  <p>メインメニュー 2 画面</p>  | <p>メニューボタンをタッチします。</p> <p>表示パネルにメインメニュー 1 画面が表示され、「メニュー 1 です」と音声がかかります。</p> <p>再度、メニューボタンをタッチします。表示パネルにメインメニュー 2 画面が表示されます。</p> <div style="border: 1px solid black; padding: 5px; width: fit-content; margin-top: 10px;">戻るボタンをタッチすると、待機画面に戻ります。</div> |
|---|---|---|



ステップ 2

| | | |
|--|--------------------------------------|--|
| <div style="border: 1px solid black; padding: 5px; width: fit-content;">メインメニュー 2 > ID 登録更新 ID 一覧印字 本体設定</div> <p style="text-align: center;">▼</p> <div style="border: 1px solid black; padding: 5px; width: fit-content;">ID 登録更新 > 新規 更新 削除</div> | <p>メインメニュー 2 画面</p> <p>ID 処理選択画面</p> | <p>「ID 登録更新」を選択し、実行ボタンをタッチします。 ID 処理選択画面が表示されます。</p> <div style="border: 1px solid black; padding: 5px; width: fit-content; margin-top: 10px;">▲（上へ）ボタン、▼（下へ）ボタンを使い、項目を選択します。 戻るボタンをタッチすると、直前の表示に戻ります。</div> |
|--|--------------------------------------|--|

5 準備する

免許証、社員証新規登録

利用者の ID の新規登録を行います。

ID 処理選択画面が表示されている状態から操作します。

免許証情報と違う氏名（旧姓の利用など）を登録する場合は、新規登録を行った後に、免許証更新登録（P 29）からカナ名を入力をすることで違う氏名に変更できます。

ステップ 1

ID 登録更新
>新規
更新
削除

ID 処理選択画面

「新規」を選択し、実行ボタンをタッチします。

▲（上へ）ボタン、▼（下へ）ボタンを使い、項目を選択します。
戻るボタンをタッチすると、直前の表示に戻ります。

ステップ 2

ID 新規登録
ユーザー ID 入力
ID :

ユーザー ID 入力画面

ID を新規登録できます

ユーザー ID 入力画面が表示され、「ID を新規登録できます」と音声の流れます。

ID 新規登録
ユーザー ID 入力
ID : 0

前の桁へ移動します
メニュー
実行
数値を増やします
数値を減らします
次の桁へ移動します

ID 新規登録
ユーザー ID 入力
ID : 1 2 3 4
>次へ

ID 番号重複しています
管理者に確認してください



ステップ3

登録カード選択
>免許証のみ
免許証+社員証
社員証のみ

登録方法指定
画面



登録するカードを
選択してください

登録方法指定画面が表示されます。
「免許証のみ」、「免許証+社員証」、「社
員証のみ」のなかから登録方法を選択
します。

各項目の操作手順は以下を参照してください。

- 免許証のみ 『免許証のみ登録』 P 18
- 免許証+社員証 『免許証+社員証登録』 P 22
- 社員証のみ 『社員証のみ登録』 P 27

▲（上へ）ボタン、▼（下へ）ボタ
ンを使い、項目を選択します。
戻るボタンをタッチすると、直前の
表示に戻ります。



5 準備する

免許証のみ登録

ステップ1

IC免許証登録
>暗証番号入力
暗証番号なし
登録しない

登録方法指定
画面

登録方法指定画面が表示されます。
「暗証番号入力」、「暗証番号なし」、「登録しない」のなかから登録方法を選択します。

各項目の操作手順は以下を参照してください。

- ・暗証番号入力.....『暗証番号入力』P 19
- ・暗証番号なし.....『暗証番号なし』P 20
- ・登録しない.....『登録しない』P 21

▲（上へ）ボタン、▼（下へ）ボタンを使い、項目を選択します。
戻るボタンをタッチすると、直前の表示に戻ります。



ステップ2

ID新規登録
免許証を
かざしてください

免許証
要求画面

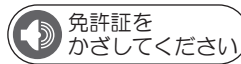

免許証要求画面が表示され、「免許証をかざしてください」と音声流れます。

ICカード読み取り部に免許証をかざします。

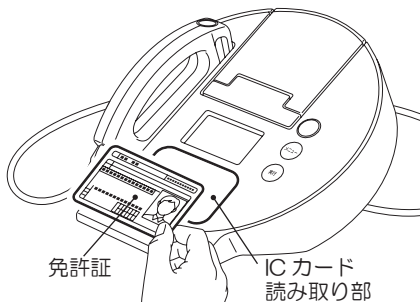

ID新規登録
免許証検出
できませんでした

免許証をかざさないで10秒経過すると「検出できませんでした」、「もう一度かざしてください」と音声流れ、左の画面を表示して免許証要求画面に戻ります。



ID新規登録
ユーザー登録完了
ID：1234
トウカイ タロウ

登録正常終了
画面



登録正常終了画面が表示され、「登録が完了しました」と音声流れます。

ID登録更新
>新規
更新
削除

ID 処理選択
画面

ID 処理選択画面に戻ります。

暗証番号入力

免許証に登録されている暗証番号1（数字4桁）を入力します。

暗証番号入力画面

免許証を登録します

暗証番号入力画面が表示され、「免許証を登録します」と音声流れます。

暗証番号を入力します。
▲（上へ）ボタン、▼（下へ）ボタンを使い、左の桁から順に数値を合わせます。

数値を合わせたら、実行ボタンをタッチして、次の桁に移動します。
4桁の数値を入力したら、実行ボタンをタッチします。「>次へ」が表示されますので実行ボタンをタッチします。

戻るボタンをタッチすると、直前の表示に戻ります。

P 18 『ステップ2』に進みます。

⚠ 注意

IC 免許証の仕組みとして、暗証番号照合に続けて3回失敗するとICチップがロックされます。
(ICチップ情報が読みだせなくなります。)
ロック解除には警察署・免許センター等での復旧作業が必須となります。

5 準備する

暗証番号なし

免許証の読み取りを行って登録します。

IC 運転免許証を交付もしくは更新時、「暗証番号なし」を選択した場合はこの方法で登録してください。

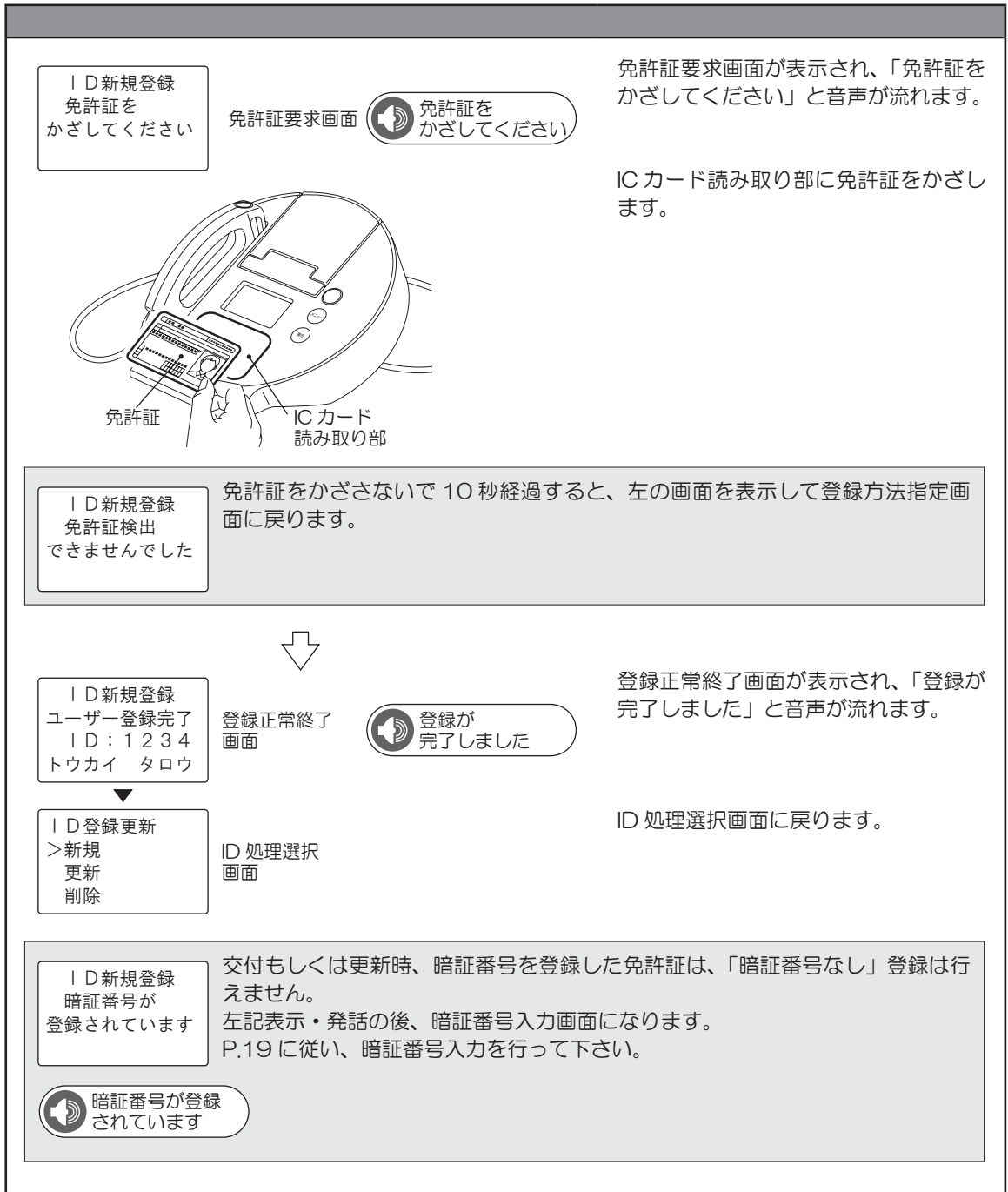

登録しない

登録したユーザー ID に対してカナ名入力登録を行います。

最大 16 文字のカタカナ名入力が行えます。

IC 運転免許証を登録せずに、ID と名前だけで測定する場合はこの方法で登録してください。

例)「トウカイ タロウ」を入力

登録カナ名手入力
*

▼

登録カナ名手入力
ト*

▼

登録カナ名手入力
トウカイ タロウ
*

▼

登録カナ名手入力
トウカイ タロウ

> 次へ

▼

ID 新規登録
ユーザー登録完了
ID : 1 2 3 4
トウカイ タロウ

▼

ID 登録更新
> 新規
更新
削除

カナ名手入力画面

名前を入力してください

文字配列表

▲ (上へ) ボタン

| | | | | | | | | | | |
|----|---|---|---|---|---|---|---|---|---|----|
| 10 | 9 | 8 | 7 | 6 | 5 | 4 | 3 | 2 | 1 | |
| ワ | ラ | ヤ | マ | ハ | ナ | タ | サ | カ | ア | 1 |
| リ | ユ | ミ | ヒ | ニ | チ | シ | キ | イ | | 2 |
| ン | ル | ヨ | ム | フ | ヌ | ツ | ス | ク | ウ | 3 |
| ウ | レ | ャ | メ | ヘ | ネ | テ | セ | ケ | エ | 4 |
| ヰ | ロ | ユ | モ | ホ | ノ | ト | ソ | コ | オ | 5 |
| ヱ | | ヨ | | バ | ダ | ザ | ガ | ア | | 6 |
| ー | | | | ビ | ヂ | ジ | ギ | イ | | 7 |
| sp | | | | ブ | ツ | ズ | グ | ウ | | 8 |
| ° | | | | ベ | テ | ゼ | ゲ | エ | | 9 |
| ° | | | | ボ | ド | ゾ | ゴ | オ | | 10 |
| | | | | パ | ッ | | カ | ウ | | 11 |
| | | | | ピ | | | ケ | | | 12 |
| | | | | プ | | | | | | 13 |
| | | | | ペ | | | | | | 14 |
| | | | | ポ | | | | | | 15 |

▼ (下へ) ボタン ↓

名前を入力してください

目的の文字を表示したら、実行ボタンをタッチします。入力が確定されて次の文字に「*」が表示されます。

戻るボタンをタッチすると、直前の表示に戻ります。

全ての文字を入力したら、「*」が表示されている状態で測実行ボタンをタッチします。「>次へ」が表示されますので実行ボタンをタッチします。

登録正常終了画面が表示され、「登録が完了しました」と音声流れます。

ID 処理選択画面に戻ります。

ID 処理選択画面

登録正常終了画面

登録が完了しました

21

5 準備する

免許証+社員証登録

ステップ1

IC免許証登録
>暗証番号入力
暗証番号なし
登録しない

登録方法指定
画面

登録するカードを
選択してください

登録方法指定画面が表示されます。
「暗証番号入力」、「暗証番号なし」、「登録しない」のなかから登録方法を選択します。

各項目の操作手順は以下を参照してください。

- ・暗証番号入力.....『暗証番号入力』P 24
- ・暗証番号なし.....『暗証番号なし』P 25
- ・登録しない.....『登録しない』P 26

▲（上へ）ボタン、▼（下へ）ボタンを使い、項目を選択します。
戻るボタンをタッチすると、直前の表示に戻ります。



ステップ2

ID新規登録
免許証を
かざしてください

免許証
要求画面

免許証を
かざしてください

免許証要求画面が表示され、「免許証をかざしてください」と音声流れます。

ICカード読み取り部に免許証をかざします。

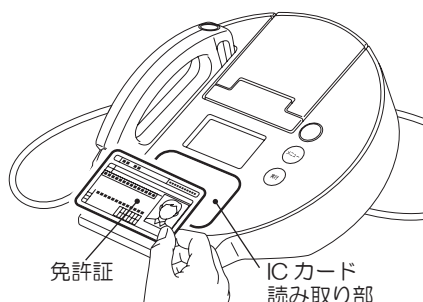

ID新規登録
免許証検出
できませんでした

免許証をかざさないで10秒経過すると「検出できませんでした」、「もう一度かざしてください」と音声流れ、左の画面を表示して免許証要求画面に戻ります。



ID新規登録
ユーザー登録完了
ID: 1234
トウカイ タロウ

登録正常終了
画面

登録正常終了画面が表示されます。



ステップ3

社員証紐づけ登録
ID: 1234
社員証を
かざしてください

社員証
要求画面

社員証を
かざしてください

社員証紐づけ登録画面が表示され、「社員証をかざしてください」と音声がかかります。

ICカード読み取り部に社員証をかざします。

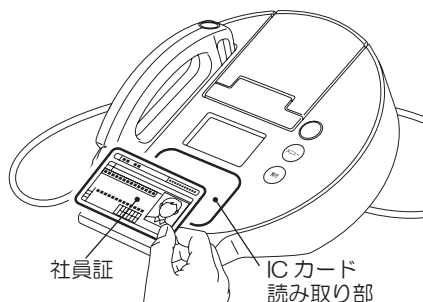

戻るボタンをタッチすると、ID処理
選択画面に戻ります。
※免許証の登録は完了しています

社員証紐づけ登録
社員証の検出が
できませんでした

社員証をかざさないで10秒経過すると「検出できませんでした」、「もう一度かざしてください」と音声流れ、左の画面を表示して社員証要求画面に戻ります。



社員証紐づけ登録
登録完了
ID: 1234
トウカイ タロウ

登録正常終了
画面

社員証の登録が
完了しました

登録正常終了画面が表示され、「社員証の登録が完了しました」と音声がかかります。

ID登録更新
>新規
更新
削除

ID処理選択
画面

ID処理選択画面に戻ります。

5 準備する

暗証番号入力

免許証に登録されている暗証番号1（数字4桁）を入力します。

The diagram illustrates the process of entering a 4-digit PIN. It shows three sequential screens:

- Screen 1: ID新規登録 暗証番号1入力 番号: 0
- Screen 2: ID新規登録 暗証番号1入力 番号: ***4
- Screen 3: ID新規登録 暗証番号1入力 番号: **** >次へ

Navigation buttons and their functions are shown:

- 戻る (Return): 前の桁へ移動します (Move to the previous digit)
- メニュー (Menu): 数値を増やします (Increase the value)
- 実行 (Execute): 数値を減らします (Decrease the value)
- 実行 (Execute): 次の桁へ移動します (Move to the next digit)

Additional elements include a speaker icon with the text "免許証を登録します" (Register license) and a "暗証番号入力画面" (PIN input screen) label.

暗証番号入力画面が表示され、「免許証を登録します」と音声流れます。

暗証番号を入力します。
▲（上へ）ボタン、▼（下へ）ボタンを使い、左の桁から順に数値を合わせます。

数値を合わせたら、実行ボタンをタッチして、次の桁に移動します。
4桁の数値を入力したら、実行ボタンをタッチします。「>次へ」が表示されますので実行ボタンをタッチします。

戻るボタンをタッチすると、直前の表示に戻ります。

P 22 『ステップ2』に進みます。

⚠ 注意
IC 免許証の仕組みとして、暗証番号照合に続けて3回失敗するとICチップがロックされます。
(ICチップ情報が読みだせなくなります。)
ロック解除には警察署・免許センター等での復旧作業が必須となります。

暗証番号なし

免許証の読み取りを行って登録します。

IC 運転免許証を交付もしくは更新時、「暗証番号なし」を選択した場合はこの方法で登録してください。

ID新規登録
免許証を
かざしてください

免許証要求画面

免許証を
かざしてください

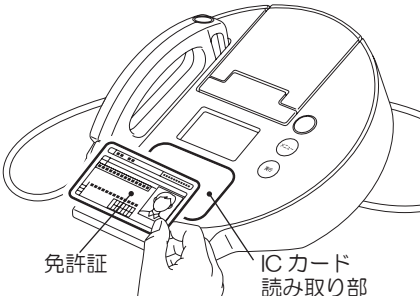

免許証

ICカード
読み取り部

免許証要求画面が表示され、「免許証をかざしてください」と音声がかかります。

ICカード読み取り部に免許証をかざします。

ID新規登録
免許証検出
できませんでした

ID新規登録
ユーザー登録完了
ID: 1234
トウカイ タロウ

登録正常終了
画面

暗証番号が登録
されています

免許証をかざさないと10秒経過すると、左の画面を表示して登録方法指定画面に戻ります。

登録正常終了画面が表示されます。

P 23 『ステップ3』に進みます。

交付もしくは更新時、暗証番号を登録した免許証は、「暗証番号なし」登録は行えません。
左記表示・発話の後、暗証番号入力画面になります。
P.24 に従い、暗証番号入力を行って下さい。

25

5 準備する

登録しない

登録したユーザー ID に対してカナ名入力登録を行います。
最大 16 文字のカタカナ名入力が行えます。

IC 運転免許証を登録せずに、ID と名前だけで測定する場合はこの方法で登録してください。

例)「トウカイ タロウ」を入力

登録カナ名手入力
*

カナ名手入力
画面

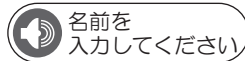

登録カナ名手入力
ト*

登録カナ名手入力
トウカイ タロウ
*

登録カナ名手入力
トウカイ タロウ
>次へ

ID新規登録
ユーザー登録完了
ID: 1234
トウカイ タロウ

文字配列表

▲ (上へ) ボタン

| | | | | | | | | | | |
|----|---|---|---|---|---|---|---|---|---|----|
| 10 | 9 | 8 | 7 | 6 | 5 | 4 | 3 | 2 | 1 | |
| ワ | ラ | ヤ | マ | ハ | ナ | タ | サ | カ | ア | 1 |
| リ | ユ | ミ | ビ | ニ | チ | シ | キ | イ | | 2 |
| ン | ル | ヨ | ム | フ | ヌ | ツ | ス | ク | ウ | 3 |
| ウ | レ | ャ | メ | ヘ | ネ | テ | セ | ケ | エ | 4 |
| ヰ | ロ | ユ | モ | ホ | ノ | ト | ソ | コ | オ | 5 |
| ヱ | | ヨ | | バ | | ダ | ザ | ガ | ア | 6 |
| ー | | | | ビ | | チ | ジ | ギ | イ | 7 |
| SP | | | | ブ | | ツ | ズ | グ | ウ | 8 |
| ° | | | | ベ | | テ | ゼ | ゲ | エ | 9 |
| | | | | ボ | | ド | ゾ | ゴ | オ | 10 |
| | | | | パ | | ッ | | カ | ヴ | 11 |
| | | | | ピ | | | | ケ | | 12 |
| | | | | プ | | | | | | 13 |
| | | | | ペ | | | | | | 14 |
| | | | | ポ | | | | | | 15 |

▼ (下へ) ボタン

登録正常終了
画面

カナ名手入力画面が表示され、「名前を入力してください」と音声流れます。カナ名を入力します。

▲ (上へ) ボタン、▼ (下へ) ボタンを使い、文字配列表を参照し、「*」を目的の文字に変えて表示します。

目的の文字を表示したら、実行ボタンをタッチします。入力が確定されて次の文字に「*」が表示されます。

戻るボタンをタッチすると、直前の表示に戻ります。

全ての文字を入力したら、「*」が表示されている状態で測実行ボタンをタッチします。「>次へ」が表示されますので実行ボタンをタッチします。

登録正常終了画面が表示されます。

P 23 『ステップ3』に進みます。

社員証のみ登録

カナ名入力登録を行います。

最大 16 文字のカタカナ名入力が行えます。

IC 運転免許証を登録せずに、社員証だけで測定する場合はこの方法で登録してください。

ステップ1

例)「トウカイ タロウ」を入力

登録カナ名手入力
*

カナ名手入力
画面

名前を
入力してください

▼

登録カナ名手入力
ト*

文字配列表

登録カナ名手入力
トウ*

▲ (上へ) ボタン

| | | | | | | | | | | |
|----|---|---|---|---|---|---|---|---|---|----|
| 10 | 9 | 8 | 7 | 6 | 5 | 4 | 3 | 2 | 1 | |
| ワ | ラ | ヤ | マ | ハ | ナ | タ | サ | カ | ア | 1 |
| リ | ユ | ミ | ビ | ニ | チ | シ | キ | イ | 2 | |
| ン | ル | ヨ | ム | フ | ヌ | ツ | ス | ク | ウ | 3 |
| ウ | レ | ャ | メ | ヘ | ネ | テ | セ | ケ | エ | 4 |
| ヰ | ロ | ユ | モ | ホ | ノ | ト | ソ | コ | オ | 5 |
| ヱ | | ヨ | | バ | | ダ | ザ | ガ | ア | 6 |
| ー | | | | ビ | | チ | ジ | ギ | イ | 7 |
| SP | | | | ブ | | ツ | ズ | グ | ウ | 8 |
| ° | | | | ベ | | テ | ゼ | ゲ | エ | 9 |
| | | | | ボ | | ド | ゾ | ゴ | オ | 10 |
| | | | | パ | | ッ | | カ | ヴ | 11 |
| | | | | ピ | | | | ケ | | 12 |
| | | | | プ | | | | | | 13 |
| | | | | ペ | | | | | | 14 |
| | | | | ポ | | | | | | 15 |

登録カナ名手入力
トウカイ タロウ
*

▼ (下へ) ボタン ↓

戻るボタンをタッチすると、直前の表示に戻ります。

登録カナ名手入力
トウカイ タロウ

▼

登録カナ名手入力
トウカイ タロウ

> 次へ

カナ名手入力画面が表示され、「名前を入力してください」と音声の流れます。カナ名を入力します。

▲ (上へ) ボタン、▼ (下へ) ボタンを使い、文字配列表を参照し、「*」を目的の文字に変えて表示します。

目的の文字を表示したら、実行ボタンをタッチします。入力が確定されて次の文字に「*」が表示されます。

全ての文字を入力したら、「*」が表示されている状態で測実行ボタンをタッチします。「>次へ」が表示されますので実行ボタンをタッチします。

5 準備する



ステップ2

ID新規登録
ID: 1234
社員証を
かざしてください

社員証
要求画面

 社員証を
かざしてください

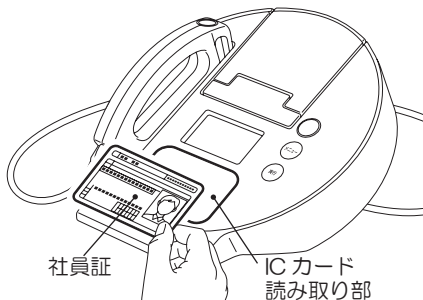

社員証要求画面が表示され、「社員証をかざしてください」と音声流れます。

ICカード読み取り部に社員証をかざします。

戻るボタンをタッチすると、登録カード選択画面に戻ります。

ID新規登録
社員証の検出が
できませんでした

社員証をかざさないで10秒経過すると「検出できませんでした」、「もう一度かざしてください」と音声流れ、左の画面を表示して社員証要求画面に戻ります。



ID新規登録
社員証登録完了
ID: 1234
トウカイ タロウ

登録正常終了
画面

 社員証の登録が
完了しました

登録正常終了画面が表示され、「社員証の登録が完了しました」と音声流れます。

ID登録更新
>新規
更新
削除

ID処理選択
画面

ID処理選択画面に戻ります。

8 免許証、社員証（交通系 IC カード含む）更新登録をする

利用者の ID 登録の更新登録を行います。

ID 処理選択画面が表示されている状態から操作します。

免許証情報と違う氏名（旧姓の利用など）を登録する場合は、IC 免許証を利用して新規登録を行った後に、この方法から「登録しない」を選択して、カナ名を入力する事で登録してください。

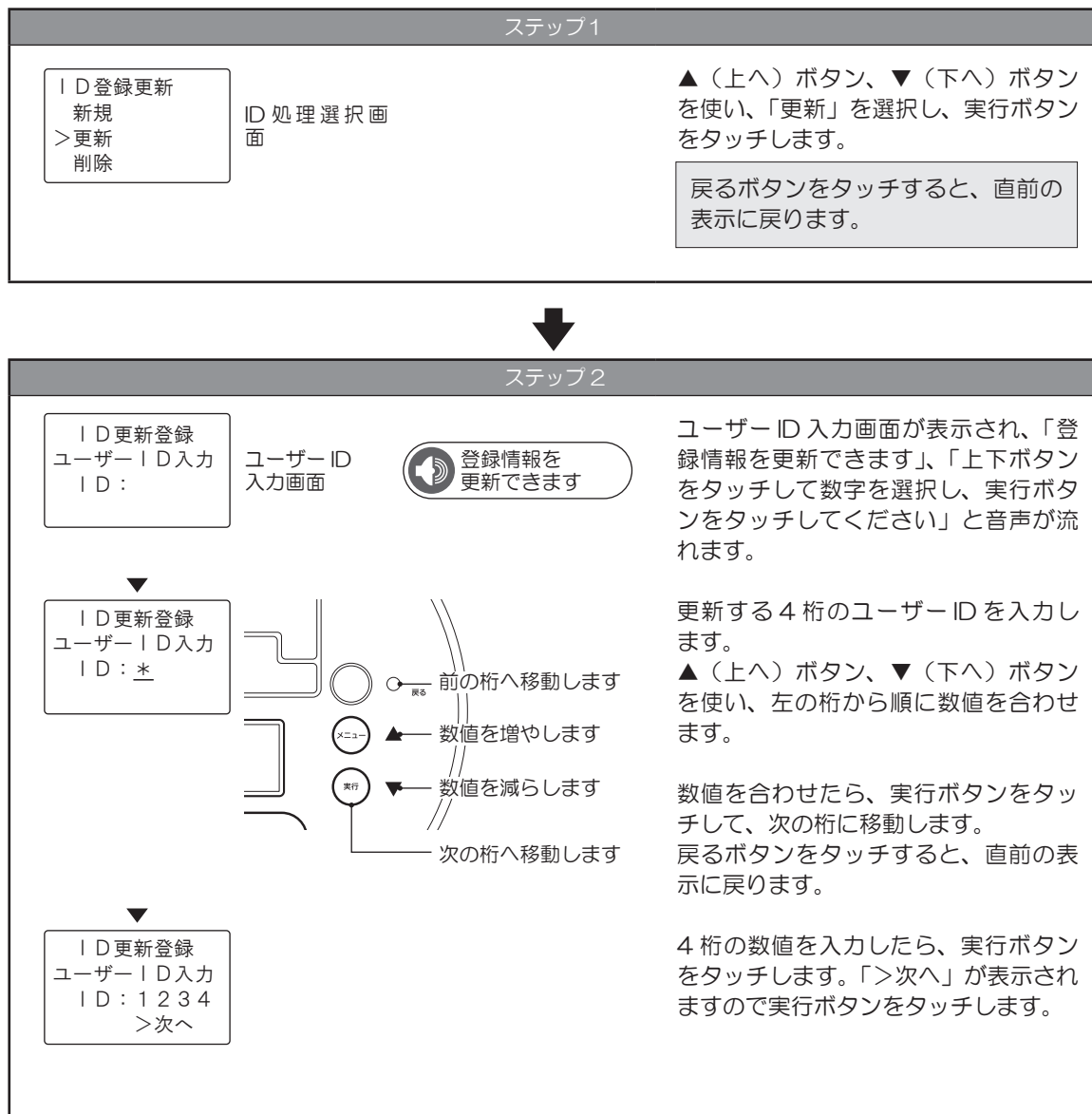

5 準備する



ステップ 3

ID更新登録
対象ユーザー
ID: 1234
トウカイ タロウ

▼

更新カード選択
>免許証のみ
免許証+社員証
社員証のみ

対象ユーザー
表示画面

更新カード選択
画面

 更新するカードを
選択してください

対象ユーザー表示画面が表示された後、更新カード選択画面が表示されます。「免許証のみ」、「免許証+社員証」、「社員証のみ」のなかから更新する方法を選択します。

▲（上へ）ボタン、▼（下へ）ボタンを使い、更新する方法をを選択し、実行ボタンをタッチします。

▲（上へ）ボタン、▼（下へ）ボタンを使い、項目を選択します。戻るボタンをタッチすると、直前の表示に戻ります。

各項目の操作手順は以下を参照してください。

- 免許証のみ.....『免許証のみ更新』P 31
- 免許証+社員証.....『免許証+社員証更新』P 35
- 社員証のみ.....『社員証のみ更新』P 40



免許証のみ更新

ステップ1

IC免許証更新
>暗証番号入力
暗証番号なし
登録しない

更新方法指定
画面

▲(上へ)ボタン、▼(下へ)ボタンを使い、IC免許証の更新を行う方法を選択し、実行ボタンをタッチします。

免許証情報と違う氏名(旧姓の利用など)を登録する場合は、「登録しない」を選択して、カナ名を入力する事で登録してください。

各項目の操作手順は以下を参照してください。

- ・暗証番号入力.....『暗証番号入力』P 32
- ・暗証番号なし.....『暗証番号なし』P 33
- ・登録しない.....『登録しない』P 34



ステップ2

ID更新登録
免許証を
かざしてください

免許証要求画面



免許証要求画面が表示され、「免許証をかざしてください」と音声流れます。

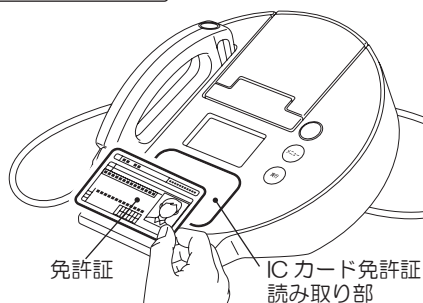

ICカード免許証読み取り部に免許証をかざします。

ID更新登録
免許証検出
できませんでした

免許証をかざさないで10秒経過すると「検出できませんでした」、「もう一度かざしてください」と音声流れ、左の画面を表示して免許証要求画面に戻ります。

ID更新登録
ユーザー登録完了
ID: 1234
トウカイ タロウ

登録正常終了
画面



登録正常終了画面が表示され、「登録が完了しました」と音声流れます。

ID登録更新
新規
>更新
削除

ID処理選択
画面

ID処理選択画面に戻ります。

5 準備する

暗証番号入力

免許証に登録されている暗証番号1（数字4桁）を更新します。

暗証番号入力画面

▲（上へ）ボタン、▼（下へ）ボタンを使い、左の桁から順に数値を合わせます。

数値を合わせたら、実行ボタンをタッチして、次の桁に移動します。
4桁の数値を入力したら、実行ボタンをタッチします。「>次へ」が表示されますので実行ボタンをタッチします。

戻るボタンをタッチすると、直前の表示に戻ります。

P 31 『ステップ2』に進みます。

⚠ 注意
IC免許証の仕組みとして、暗証番号照合に続けて3回失敗するとICチップがロックされます。
(ICチップ情報が読みだせなくなります。)
ロック解除には警察署・免許センター等での復旧作業が必須となります。

暗証番号なし

免許証の読み取りを行って登録します。

IC 運転免許証を交付もしくは更新時、「暗証番号なし」を選択した場合はこの方法で登録してください。

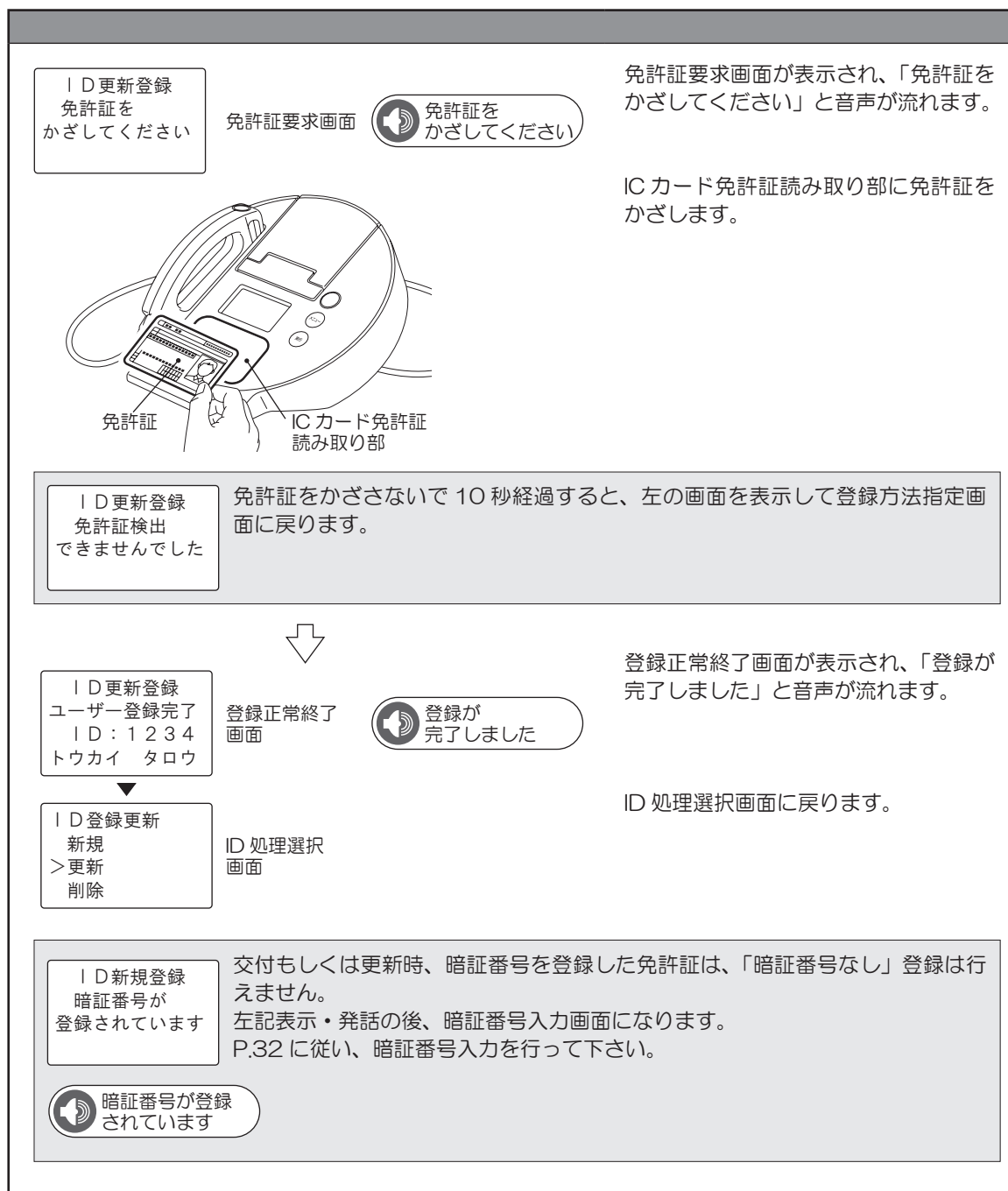

5 準備する

登録しない

登録したユーザー ID に対してカナ名入力更新を行います。
最大 16 文字のカタカナ名入力が行えます。

IC 運転免許証を登録せずに、ID と名前だけで測定する場合はこの方法で登録してください。

免許証情報と違う氏名（旧姓の利用など）を登録する場合は、最初に新規で免許証登録を行います。その後免許証更新登録で「登録しない」を選択して、カナ名を入力する事で登録してください。

例)「トウカイ タロウ」を入力

登録カナ名手入力
*

▼

登録カナ名手入力
ト*

▼

登録カナ名手入力
トウカイ タロウ
*

▼

登録カナ名手入力
トウカイ タロウ

>次へ

▼

登録カナ名手入力
ユーザー登録完了
ID: 1234
トウカイ タロウ

▼

ID 登録更新
新規
>更新
削除

カナ名手入力画面

文字配列表

← ▲ (上へ) ボタン

| | | | | | | | | | | | | |
|--|----|---|---|---|---|---|---|---|---|---|----|--|
| | 10 | 9 | 8 | 7 | 6 | 5 | 4 | 3 | 2 | 1 | | |
| | ワ | ラ | ヤ | マ | ハ | ナ | タ | サ | カ | ア | 1 | |
| | ヨ | リ | ユ | ミ | ヒ | ニ | チ | シ | キ | イ | 2 | |
| | ン | ル | ヨ | ム | フ | ヌ | ツ | ス | ク | ウ | 3 | |
| | ワ | レ | ヤ | メ | ヘ | ネ | テ | セ | ケ | エ | 4 | |
| | キ | ロ | ユ | モ | ホ | ノ | ト | ソ | コ | オ | 5 | |
| | エ | | | ヨ | バ | | ダ | ザ | ガ | ア | 6 | |
| | ー | | | | ビ | | チ | シ | ギ | イ | 7 | |
| | SP | | | | フ | | ツ | ス | グ | ウ | 8 | |
| | ° | | | | ベ | | テ | ゼ | ゲ | エ | 9 | |
| | | | | | ポ | | ド | ソ | ゴ | オ | 10 | |
| | | | | | パ | | ッ | | カ | ヴ | 11 | |
| | | | | | ビ | | | | ケ | | 12 | |
| | | | | | ブ | | | | | | 13 | |
| | | | | | ペ | | | | | | 14 | |
| | | | | | ポ | | | | | | 15 | |

▼ (下へ) ボタン ↓

カナ名手入力画面が表示されます。
カナ名を入力します。

▲ (上へ) ボタン、▼ (下へ) ボタンを使い、文字配列表を参照し、「*」を目的の文字に変えて表示します。

目的の文字を表示したら、実行ボタンをタッチします。入力が確定されて次の文字に「*」が表示されます。

戻るボタンをタッチすると、直前の表示に戻ります。

全ての文字を入力したら、「*」が表示されている状態で測実行ボタンをタッチします。「>次へ」が表示されますので実行ボタンをタッチします。

登録正常終了画面

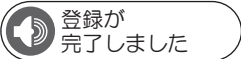

登録正常終了画面が表示され、「登録が完了しました」と音声流れます。

ID 処理選択画面に戻ります。

34

免許証+社員証更新

ステップ1

IC免許証更新
>暗証番号入力
暗証番号なし
登録しない

更新方法指定
画面

更新方法指定画面が表示されます。
「暗証番号入力」、「暗証番号なし」、「登録しない」の中から登録方法を選択します。

各項目の操作手順は以下を参照してください。

- ・暗証番号入力.....『暗証番号入力』P 37
- ・暗証番号なし.....『暗証番号なし』P 38
- ・登録しない.....『登録しない』P 39

▲（上へ）ボタン、▼（下へ）ボタンを使い、項目を選択します。
戻るボタンをタッチすると、直前の表示に戻ります。



ステップ2

IC更新登録
免許証を
かざしてください

免許証
要求画面

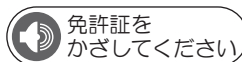

免許証要求画面が表示され、「免許証をかざしてください」と音声流れます。

ICカード読み取り部に免許証をかざします。

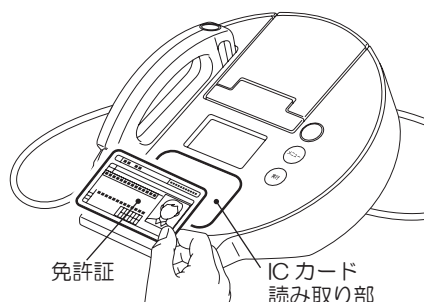

ID新規登録
免許証検出
できませんでした

免許証をかざさないで10秒経過すると「検出できませんでした」、「もう一度かざしてください」と音声流れ、左の画面を表示して免許証要求画面に戻ります。



ID更新登録
ユーザー登録完了
ID: 1234
トウカイ タロウ

登録正常終了
画面

登録正常終了画面が表示されます。



5 準備する



ステップ3

社員証紐づけ更新
ID: 1234
社員証を
かざしてください

社員証
要求画面

社員証を
かざしてください

社員証紐づけ更新画面が表示され、「社員証をかざしてください」と音声がかかります。

ICカード読み取り部に社員証をかざします。

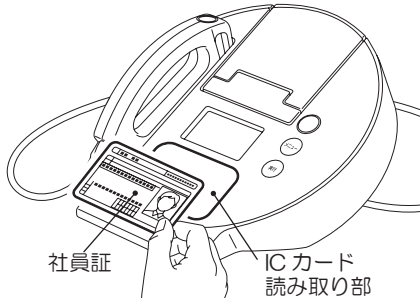

戻るボタンをタッチすると、ID 処理
選択画面に戻ります。
※免許証の更新登録は完了していま
す

社員証紐づけ更新
社員証の検出が
できませんでした

社員証をかざさないで 10 秒経過すると「検出できませんでした」、「もう一度かざしてください」と音声の流れ、左の画面を表示して社員証要求画面に戻ります。



社員証紐づけ更新
更新完了
ID: 1234
トウカイ タロウ

更新正常終了
画面

更新が
完了しました

更新正常終了画面が表示され、「更新が完了しました」と音声がかかります。

ID 処理選択画面に戻ります。

ID登録更新
>新規
更新
削除

ID 処理選択
画面

暗証番号入力

免許証に登録されている暗証番号1（数字4桁）を入力します。

暗証番号入力画面

免許証を登録します

暗証番号を入力します。
▲（上へ）ボタン、▼（下へ）ボタンを使い、左の桁から順に数値を合わせます。

数値を合わせたら、実行ボタンをタッチして、次の桁に移動します。
4桁の数値を入力したら、実行ボタンをタッチします。「>次へ」が表示されますので実行ボタンをタッチします。

戻るボタンをタッチすると、直前の表示に戻ります。

P 35 『ステップ2』に進みます。

⚠ 注意

IC免許証の仕組みとして、暗証番号照合に続けて3回失敗するとICチップがロックされます。（ICチップ情報が読みだせなくなります。）
ロック解除には警察署・免許センター等での復旧作業が必須となります。

5 準備する

暗証番号なし

免許証の読み取りを行って更新します。

IC 運転免許証を交付もしくは更新時、「暗証番号なし」を選択した場合はこの方法で登録してください。

ID 更新登録
免許証を
かざしてください

免許証要求画面  免許証を
かざしてください

免許証要求画面が表示され、「免許証をかざしてください」と音声の流れます。

IC カード免許証読み取り部に免許証をかざします。

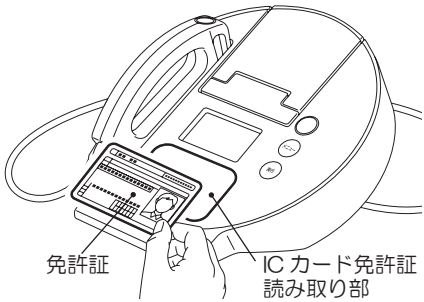

ID 新規登録
免許証検出
できませんでした

免許証をかざさないで 10 秒経過すると、左の画面を表示して登録方法指定画面に戻ります。



ID 更新登録
ユーザー登録完了
ID: 1234
トウカイ タロウ

更新正常終了
画面

更新正常終了画面が表示されます。

P 36 『ステップ3』に進みます。

ID 新規登録
暗証番号が
登録されています

交付もしくは更新時、暗証番号を登録した免許証は、「暗証番号なし」登録は行えません。
左記表示・発話の後、暗証番号入力画面になります。
P.37 に従い、暗証番号入力を行って下さい。

 暗証番号が登録
されています

登録しない

登録したユーザー ID に対してカナ名入力更新を行います。
最大 16 文字のカタカナ名入力が行えます。

IC 運転免許証を登録せずに、ID と名前だけで測定する場合はこの方法で登録してください。

例)「トウカイ タロウ」を入力

登録カナ名手入力
*

▼

登録カナ名手入力
ト*

▼

登録カナ名手入力
トウカイ タロウ*

▼

登録カナ名手入力
トウカイ タロウ

>次へ

▼

ID更新登録
ユーザー登録完了
ID : 1 2 3 4
トウカイ タロウ

カナ名手入力画面

▲ 名前を入力してください

文字配列表

← ▲ (上へ) ボタン

| | | | | | | | | | | |
|----|---|---|---|---|---|---|---|---|---|----|
| 10 | 9 | 8 | 7 | 6 | 5 | 4 | 3 | 2 | 1 | ▲ |
| ワ | ラ | ヤ | マ | ハ | ナ | タ | サ | カ | ア | 1 |
| リ | ユ | ミ | ビ | ニ | チ | シ | キ | イ | | 2 |
| ン | ル | ヨ | ム | フ | ヌ | ツ | ス | ク | ウ | 3 |
| ウ | レ | ャ | メ | ヘ | ネ | テ | セ | ケ | エ | 4 |
| ヰ | ロ | ユ | モ | ホ | ノ | ト | ソ | コ | オ | 5 |
| ヱ | | ヨ | | バ | | ダ | ザ | ガ | ア | 6 |
| ー | | | | ビ | | チ | シ | ギ | イ | 7 |
| SP | | | | ブ | | ツ | ズ | グ | ウ | 8 |
| ° | | | | ベ | | テ | ゼ | ゲ | エ | 9 |
| | | | | ボ | | ド | ソ | ゴ | オ | 10 |
| | | | | パ | | ッ | | カ | ヴ | 11 |
| | | | | ピ | | | | ケ | | 12 |
| | | | | プ | | | | | | 13 |
| | | | | ペ | | | | | | 14 |
| | | | | ポ | | | | | | 15 |

▼ (下へ) ボタン ↓

更新正常終了画面

カナ名手入力画面が表示され、「名前を入力してください」と音声の流れます。カナ名を入力します。

▲ (上へ) ボタン、▼ (下へ) ボタンを使い、文字配列表を参照し、「*」を目的の文字に変えて表示します。

目的の文字を表示したら、実行ボタンをタッチします。入力が確定されて次の文字に「*」が表示されます。

戻るボタンをタッチすると、直前の表示に戻ります。

全ての文字を入力したら、「*」が表示されている状態で測実行ボタンをタッチします。「>次へ」が表示されますので実行ボタンをタッチします。

登録正常終了画面が表示されます。

P 36 『ステップ3』に進みます。

5 準備する

社員証のみ更新

カナ名入力登録を行います。
 最大 16 文字のカタカナ名入力が行えます。
 社員証だけ更新する場合はこの方法で更新してください。

ステップ1

例)「トウカイ タロウ」を入力

登録カナ名手入力
*

カナ名手入力画面

名前を入力してください

▼

登録カナ名手入力
ト*

文字配列表

登録カナ名手入力
トウカイ タロウ
*

← ▲ (上へ) ボタン

| | | | | | | | | | | |
|----|---|---|---|---|---|---|---|---|---|----|
| 10 | 9 | 8 | 7 | 6 | 5 | 4 | 3 | 2 | 1 | |
| ワ | ラ | ヤ | マ | ハ | ナ | タ | サ | カ | ア | 1 |
| リ | ユ | ミ | ヒ | ニ | チ | シ | キ | イ | 2 | |
| ン | ル | ヨ | ム | フ | ヌ | ツ | ス | ク | ウ | 3 |
| ウ | レ | ャ | メ | ヘ | ネ | テ | セ | ケ | エ | 4 |
| ヰ | ロ | ユ | モ | ホ | ノ | ト | ソ | コ | オ | 5 |
| ヱ | | ヨ | | バ | | ダ | ザ | ガ | ア | 6 |
| ー | | | | ビ | | チ | ジ | ギ | イ | 7 |
| SP | | | | ブ | | ツ | ズ | グ | ウ | 8 |
| ° | | | | ベ | | テ | ゼ | ゲ | エ | 9 |
| | | | | ボ | | ド | ゾ | ゴ | オ | 10 |
| | | | | パ | | ッ | | カ | ヴ | 11 |
| | | | | ピ | | | | ケ | | 12 |
| | | | | プ | | | | | | 13 |
| | | | | ペ | | | | | | 14 |
| | | | | ポ | | | | | | 15 |

▼ (下へ) ボタン ↓

登録カナ名手入力
トウカイ タロウ

>次へ

カナ名手入力画面が表示され、「名前を入力してください」と音声の流れます。カナ名を入力します。

▲ (上へ) ボタン、▼ (下へ) ボタンを使い、文字配列表を参照し、「*」を目的の文字に変えて表示します。

目的の文字を表示したら、実行ボタンをタッチします。入力が確定されて次の文字に「*」が表示されます。

戻るボタンをタッチすると、直前の表示に戻ります。

全ての文字を入力したら、「*」が表示されている状態で測実行ボタンをタッチします。「>次へ」が表示されますので実行ボタンをタッチします。



ステップ2

ID更新登録
ID: 1234
社員証を
かざしてください

社員証
要求画面

社員証を
かざしてください

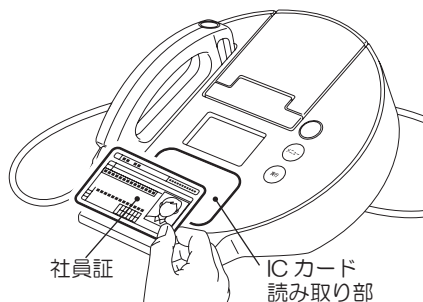

社員証要求画面が表示され、「社員証をかざしてください」と音声がかかります。

ICカード読み取り部に社員証をかざします。

戻るボタンをタッチすると、登録カード選択画面に戻ります。

ID更新登録
社員証の検出が
できませんでした

社員証をかざさないで10秒経過すると「検出できませんでした」、「もう一度かざしてください」と音声がかかり、左の画面を表示して社員証要求画面に戻ります。



ID更新登録
社員証登録完了
ID: 1234
トウカイ タロウ

更新正常終了
画面

更新が
完了しました

更新正常終了画面が表示され、「社員証の登録が完了しました」と音声がかかります。

ID登録更新
>新規
更新
削除

ID処理選択
画面

ID処理選択画面に戻ります。

5 準備する

登録者削除

利用者の ID 登録の削除を行います。
ID 処理選択画面が表示されている状態から操作します。
尚、全 ID 登録情報を一括で削除することも可能です。P 67

ステップ 1

ID 登録更新
新規
更新
> 削除

ID 処理選択画面

▲（上へ）ボタン、▼（下へ）ボタンを使い、「削除」を選択し、実行ボタン

戻るボタンをタッチすると、直前の表示に戻ります。



ステップ 2

ID 更新削除
ユーザー ID 入力
ID : 0

ID 更新削除
ユーザー ID 入力
ID : 1 2 3 4
> 次へ

ユーザー ID 入力画面

削除したい ID を
入力してください

←前の桁へ移動します

+数値を増やします

-数値を減らします

→次の桁へ移動します

ユーザー ID 入力画面が表示され「削除したい ID を入力してください」と音声
が流れます。
削除する 4 桁のユーザー ID を入力
します。
▲（上へ）ボタン、▼（下へ）ボタ
ンを使い、左の桁から順に数値を合わせ
ます。

数値を合わせたら、実行ボタンをタッ
チして、次の桁に移動します。
戻るボタンをタッチすると、直前の表
示に戻ります。

4 桁の数値を入力したら、実行ボタ
ンをタッチします。「>次へ」が表示され
ますので実行ボタンをタッチします。





ステップ 3

ID : 1 2 3 4
トウカイ タロウ
中止
>削除

削除実行確認
画面

削除実行確認画面が表示されます。
▲（上へ）ボタン、▼（下へ）ボタン
を使い「削除」を選択し、実行ボタン
をタッチします。

戻るボタンをタッチすると、直前の
表示に戻ります。

ID登録削除
ユーザー削除完了
ID : 1 2 3 4
トウカイ タロウ

削除完了画面

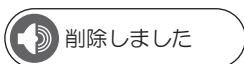

削除完了画面が表示され「削除しまし
た」と音声流れます。

ID登録更新
新規
更新
>削除

ID 処理選択
画面

ID 処理選択画面に戻ります。

6 測定する

1 認証をする

あらかじめ登録したユーザー ID で認証を行います。

認証は、免許証、社員証を IC カードリーダーで読み取りする免許証、社員証提示測定と、ユーザー ID なしで測定、またはユーザー ID を入力して認証後に測定を行う手動測定があります。

各項目の操作手順は以下を参照してください。

- 免許証提示測定.....免許証提示測定『 P 44』
- 社員証提示測定.....社員証提示測定『 P 45』
- 手動測定.....手動測定『 P 46』

免許証提示測定

免許証を IC カードリーダーで読み取り、登録ユーザー ID との認証を行います。

免許証有効期限切れの場合、詳細が印字されます。

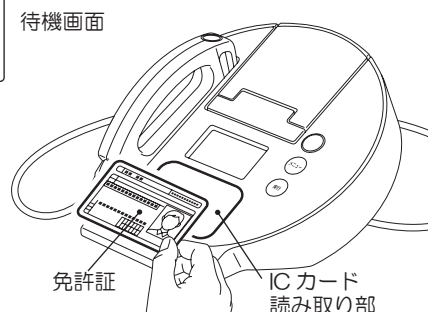

免許証／社員証をかざしてください
2017/ 4/ 3
12:34

待機画面

表示パネルが待機画面であることを確認し、IC カード読み取り部に免許証をかざします。

免許証 IC カード読み取り部

息を吹いてください

呼吸吹き付け要求画面

呼吸吹き付け要求画面が表示されます。アルコール測定を開始します。

認証できません
でした
○○○○○○○○
○○○○○○○○

認証ができなかった場合、左の免許証アクセスワーニング画面が3秒間表示された後、ユーザー ID 選択画面に戻ります。
○○○○部にはワーニング情報が表示されます。詳しくは P 72 『2 認証処理時の表示』をご覧ください。

ユーザー ID 選択
> ID : 1 2 3 4
ID : 5 6 5 6
ID : 3 3 6 6

免許証登録情報で交付日と有効期限が同じ免許証が複数登録されている場合、左のユーザー ID 選択画面が表示されます。表示される ID を選択して個人を特定する必要があります。▲（上へ）ボタン、▼（下へ）ボタンを使い、測定を行うユーザー ID を選択し、実行ボタンをタッチします。

ユーザー認証
もう一度免許証をかざしてください

選択後に免許証提示要請画面が表示されますので、もう一度免許証をかざします。
ユーザー ID 選択は最大 6 名まで可能となります。交付日と有効期限が同じ免許証が 7 名以上登録しますと、その 7 名は IC 免許証認証での測定ができなくなります。その場合は、手動測定をご使用ください。

社員証提示測定

社員証を IC カードリーダーで読み取り、登録ユーザー ID との認証を行います。
免許証を登録をしている時、免許証有効期限切れの場合、詳細が印字されます。

| | | | |
|---|--|---|---|
| <p>免許証／社員証をかざしてください 2017/ 4/ 3 12:34</p> | 待機画面 | | <p>表示パネルが待機画面であることを確認し、IC カード読み取り部に社員証をかざします。</p> |
| <p>息を吹いてください</p> | 呼気吹き付け要求画面 | <p>呼気吹き付け要求画面が表示されます。アルコール測定を開始します。</p> | |
| <p>認証できませんでした ○○○○○○○○ ○○○○○○○○</p> | <p>認証ができなかった場合、左の社員証アクセスワーニング画面が3秒間表示された後、ユーザー ID 選択画面に戻ります。 ○○○○部にはワーニング情報が表示されます。詳しくは P 72 『2 認証処理時の表示』をご覧ください。</p> | | |
| <p>ユーザー ID 選択 > ID : 1 2 3 4 ID : 5 6 5 6 ID : 3 3 6 6</p> | <p>同じ社員証が複数登録されている場合、左のユーザー ID 選択画面が表示されます。表示される ID を選択して個人を特定する必要があります。▲(上へ)ボタン、▼(下へ)ボタンを使い、測定を行うユーザー ID を選択し、実行ボタンをタッチします。</p> | | |
| <p>ユーザー認証 もう一度社員証をかざしてください</p> | <p>選択後に社員証提示要請画面が表示されますので、もう一度社員証をかざします。 ユーザー ID 選択は最大 6 名まで可能となります。同じ社員証が 7 名以上登録しますと、その 7 名は社員証での測定ができなくなります。その場合は、手動測定をご使用ください。</p> | | |

6 測定する

免許証期限が切れている場合

免許証読み取りの結果、社員証、ID 測定で免許証を登録している時、免許証期限が切れている場合は、免許証期限切れ印字が行われます。
印字終了後に待機画面に戻ります。

印字がおわったら、免許証期限切れ印字を確認してください。

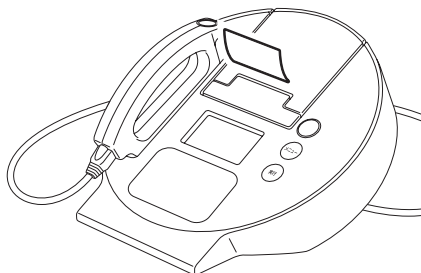

| | | |
|-------|-------------|-----------|
| !! IC | ユウコウキゲンギレ!! | 印字日 |
| DATE | 2017/04/03 | 印字時間 |
| TIME | 12:34:56 | 登録者 ID 番号 |
| ID | 1234 | 利用者氏名 |
| トウカイ | タロウ | 交付日 |
| ISSUE | 2012/03/01 | 有効期限 |
| VALID | 2017/04/01 | |

免許証期限切れ印字(英字フォーム)

⚠ 注意

チケットを用紙排出口にためないでください。

手動測定

免許証、社員証なしで認証を行う場合、待機画面から実行ボタンをタッチして手動測定モードを表示します。ユーザー ID なしで測定、またはユーザー ID を入力して認証後に測定を行います。

※ 設定モードの「手動測定」を変更することにより手動測定を ID 入力なしですぐに測定をできるようにしたり、手動測定を禁止したりすることができます。詳細は『9 手動測定を設定する』P 62 をご覧ください。

※ 手動測定を禁止している場合は、実行ボタンが表示されません。

ID なし測定

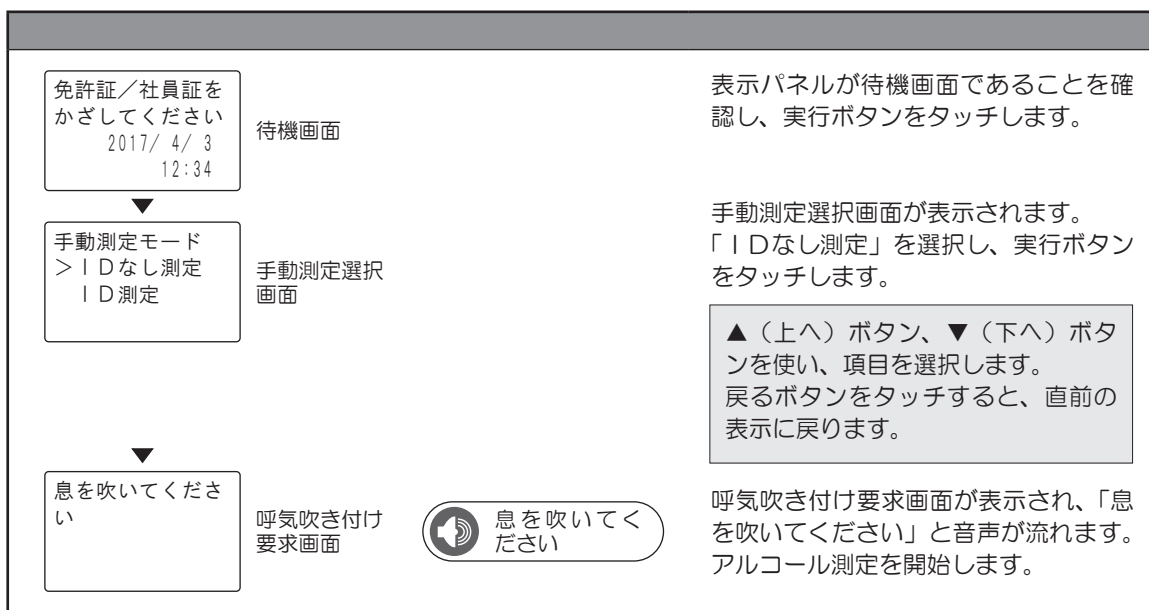

ID 測定

免許証が紐づけられた ID 測定は、免許証の有効期限が切れている場合、測定ができません。（免許証有効期限切れの印字がなされます。） ID なし測定を行ってください。

ステップ 1

免許証 / 社員証をかざしてください
2017/ 4/ 3
12:34

待機画面

▼

手動測定モード
ID なし測定
> ID 測定

手動測定選択画面

表示パネルが待機画面であることを確認し、実行ボタンをタッチします。

手動測定選択画面が表示されます。「ID 測定」を選択し、実行ボタンをタッチします。

▲（上へ）ボタン、▼（下へ）ボタンを使い、項目を選択します。戻るボタンをタッチすると、直前の表示に戻ります。



ステップ 2

手動測定モード
ユーザー ID 入力
ID : 1 2 3 *
> 次へ

ユーザー ID 入力画面

▼

息を吹いてください

呼気吹き付け要求画面

ユーザー ID 入力画面が表示されます。認証を行う 4 桁のユーザー ID を入力します。

▲（上へ）ボタン、▼（下へ）ボタンを使い、左の桁から順に数値を合わせます。数値を合わせたら、実行ボタンをタッチして、次の桁に移動します。前の桁に戻る場合は、戻るボタンをタッチします。4 桁の数値を入力したら、実行ボタンをタッチします。

呼気吹き付け要求画面が表示されます。アルコール測定を開始します。

この ID は登録されていません

入力したユーザー ID に該当する登録が無い場合は、左の発話及び、画面表示がされます。「再入力をする」を選択し、実行ボタンをタッチして、正しいユーザー ID で認証してください。「ID なし測定」を選択して測定を続けることもできます。

手動測定モード
ID 登録なし
> 再入力する
ID なし測定

6 測定する

2 アルコール測定をする

ステップ 1



ホルダーからセンサーユニットをはずして、専用マウスピースを呼気吹込み口に差し込みます。

ステップ 2

息を吹いてください

3

呼気吹き付け
要求画面



息を吹いてください

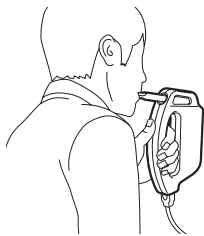

息が強すぎます



息が弱すぎます

しばらくお待ちください

待機要求画面

呼気吹き付け要求画面が表示され、「息を吹いてください」と音声流れたら専用マウスピースから息を吹き込みます。

息が検出されると、カウントダウンが始まります。「0」になるまで吹き続けます。音声アナウンス「息が強すぎます」、または「息が弱すぎます」が流れたら、息の吹き込みを調節してください。

息を吹き込まないでしばらくすると、音声アナウンス「測定がタイムアウトしました」が流れ測定が中断されます。

戻るボタンをタッチすると、音声アナウンス「中断しました」が流れ測定が中断されます。

ステップ 3

測定結果

0.000
mg/L

測定結果画面



ピンポン

DATE 2017/04/03
TIME 12:34:56
RESULT 0.000mg/L
TESTS 00432
1234 トウカイ タロウ
LICENSE 123 day

測定チケット

表示パネルにアルコール数値が表示されます。測定結果が測定チケットに印字されて自動でカットされます。

⚠ 注意

測定チケットを用紙排出口にためないでください。

※ 測定チケットの長さを変更したい場合は、P 55 『5 測定チケットの長さを変更する』をご覧ください。

測定結果を確認する

測定が終了すると「ピンポン」という音が鳴ります。
測定結果は、ALC-mini IV -IC の表示パネルに測定数値表示されます。
測定チケットには、測定結果の詳細が印字されます。

測定結果
0.000
mg/L

想定結果画面

DATE 2017/04/03
TIME 12:34:56
RESULT 0.000mg/L
TESTS 00432
1234 トウカイ タロウ
LICENCE 123 day

免許証測定チケット(英字フォーム)

測定日
測定時間
測定値
測定回数
利用者 ID と利用者氏名
免許証の有効期限(残日数)
および測定方法(○部)
無印: 免許証提示測定
*印: 社員証提示測定

※免許証登録されていても、手動測定の場合は LICENCE (有効期限) が表示されません。
※mg/L とは、「呼気中アルコール濃度」を表す単位です。血中アルコール濃度を、呼気に含まれる濃度に置き換えた表示方法でアルコール計測数値で一般的に使用される単位です。

アルコール数値が検出されると

ALC-mini IV -IC 本体から「ブー、ブー、ブー」というブザー音が鳴り、表示パネルに測定数値が表示されます。測定チケットにも数値が印字されます。0.100mg/L 以上のアルコール反応が検出された場合、センサーユニット内部にアルコール成分が滞留する場合があります。これを「残気」といいます。この残気によって、前の測定者のアルコール反応結果が次の測定者の測定結果を与えないようにするため、0.100mg/L 以上の検出直後の 60 秒間は測定できないようになっています。

測定結果
0.134
mg/L

残気処理中
しばらく
おまちください
60

残気処理中
しばらく
おまちください
0

残気処理のため 60 秒のカウントダウンが始まります。

免許証/社員証を
かざしてください
2017/ 4/ 3
12:34

待機画面に戻ったら測定できます。

センサー内部がアルコール、または水等で汚染されたするなど、センサーユニットの状態が不適切で、測定が正常に終了しなかった場合、エラー表示後に 60 秒のカウントダウンが始まります。以下の表示、音声およびチケット印字がされた場合、しばらくしてからもう一度測定してください。

ベースエラー
しばらく待つて
から
測定してください

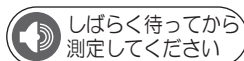

DATE 2017/04/03
TIME 12:34:56
モウイチド ソクテイシテクダサイ
TESTS 00432
1234 トウカイ タロウ
LICENCE 123 day

免許証測定チケット(英字フォーム)

7 測定データを管理・確認する

測定データはUSBメモリーに保存されます。PCにデータをコピーして管理や確認を行います。

1 USBメモリーの測定データをPCに保存する

ALC-mini IV -ICの電源を切り、USBメモリーを取り外します。PCにUSBメモリーを接続して、測定データをコピーします。

USBメモリーに保存された測定データは、使用状況によってはデータが破損する恐れがあります。バックアップを取ることをお勧めします。

2 測定データを確認する

ステップ1

測定データは月ごとのファイルに分かれて保存されています。確認を行うファイルを選択し、ダブルクリックして開きます。

- 2017年1月の測定データ
- 2017年2月の測定データ
- 2017年3月の測定データ

通常はWindows標準のテキストエディタ『メモ帳』で開かれます。



ステップ2

| IDNo. | 登録者名 | 測定結果 | 測定日 | 測定時刻 | 測定回数 | 免許証有効期限(残日数)※ | センサーユニット S/N |
|-------|------|-------|------------|------------|----------|---------------|--------------|
| | | 0.000 | 2022/05/18 | 17:27:28 | 00098 | | HJ023N01T178 |
| | | 0.000 | 2022/05/18 | 17:30:46 | 00099 | | HJ023N01T178 |
| | | 0.000 | 2022/05/18 | 17:36:15 | 00100 | | HJ023N01T178 |
| 0025, | トウカイ | タロウ | 0.000 | 2022/05/18 | 17:41:02 | 00101,0772, | HJ023N01T178 |
| 0026, | トウカイ | ジロウ | 0.000 | 2022/05/18 | 17:47:03 | 00102,0772, | HJ023N01T178 |
| 0027, | トウカイ | サブロウ | 0.000 | 2022/05/18 | 18:02:31 | 00103,0772, | HJ023N01T178 |
| 0025, | トウカイ | タロウ | 0.000 | 2022/05/18 | 18:07:45 | 00104,0772,* | HJ023N01T178 |
| 0026, | トウカイ | ジロウ | 0.000 | 2022/05/18 | 18:16:43 | 00105,0772,* | HJ023N01T178 |
| 0027, | トウカイ | サブロウ | 0.000 | 2022/05/18 | 18:21:05 | 00106,0772,* | HJ023N01T178 |
| 0025, | トウカイ | タロウ | 0.000 | 2022/05/18 | 18:26:52 | 00107,# | HJ023N01T178 |
| 0026, | トウカイ | ジロウ | 0.000 | 2022/05/18 | 18:34:44 | 00108,# | HJ023N01T178 |
| 0027, | トウカイ | サブロウ | 0.000 | 2022/05/18 | 18:41:36 | 00109,# | HJ023N01T178 |

※有効期限が切れている場合は「0000」となります。

8 設定を確認・変更する

1 メインメニューの表示

保守モードのメインメニュー 2 画面を表示して、設定を確認・変更します。
保守モードは、表示パネルが待機画面のときに変更できます。

ステップ 1

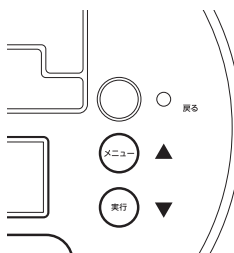
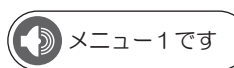
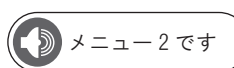
| | | | |
|--|-----------------|--|---|
| 免許証／社員証をかざしてください 2017/ 4/ 3 12:34 | 待機画面 |  | メニューボタンをタッチします。 |
| ▼ メインメニュー 1 > 用紙カット 用紙フィード | メインメニュー 1 画面 |  | 表示パネルにメインメニュー 1 画面が表示され、「メニュー-1 です」と音声流れます。 |
| ▼ メインメニュー 2 > ID 登録更新 ID 一覧印字 本体設定 | メインメニュー 2 画面 |  | 再度、メニューボタンをタッチします。表示パネルにメインメニュー 2 画面が表示され、「メニュー-2 です」と音声流れます。 |
| | | | 戻るボタンをタッチすると、待機画面に戻ります。 |



ステップ 2

| | | |
|---|-----------------|--|
| メインメニュー 2 > ID 登録更新 ID 一覧印字 本体設定 | メインメニュー 2 画面 | 「ID 登録更新」、「ID 一覧印字」、「本体設定」のなかから登録方法を選択します。 |
| 各項目の操作手順は以下を参照してください。 | | ▲（上へ）ボタン、▼（下へ）ボタンを使い、項目を選択します。戻るボタンをタッチすると、直前の表示に戻ります。 |
| <ul style="list-style-type: none">• ID 登録更新...『7 免許証、社員証登録をする』P 15• ID 一覧印字.....『2 登録者の一覧を印字する』P 52• 本体設定.....『3 設定を変更する』P 53 | | |

8 設定を変更する

2 登録者の一覧を印字する

本機に登録した登録者の一覧を印字することができます。
メインメニュー 2 画面が表示されている状態から操作します。

※ID 一覧印字は用紙カットの設定に関係なく印字処理後フルカットされます。

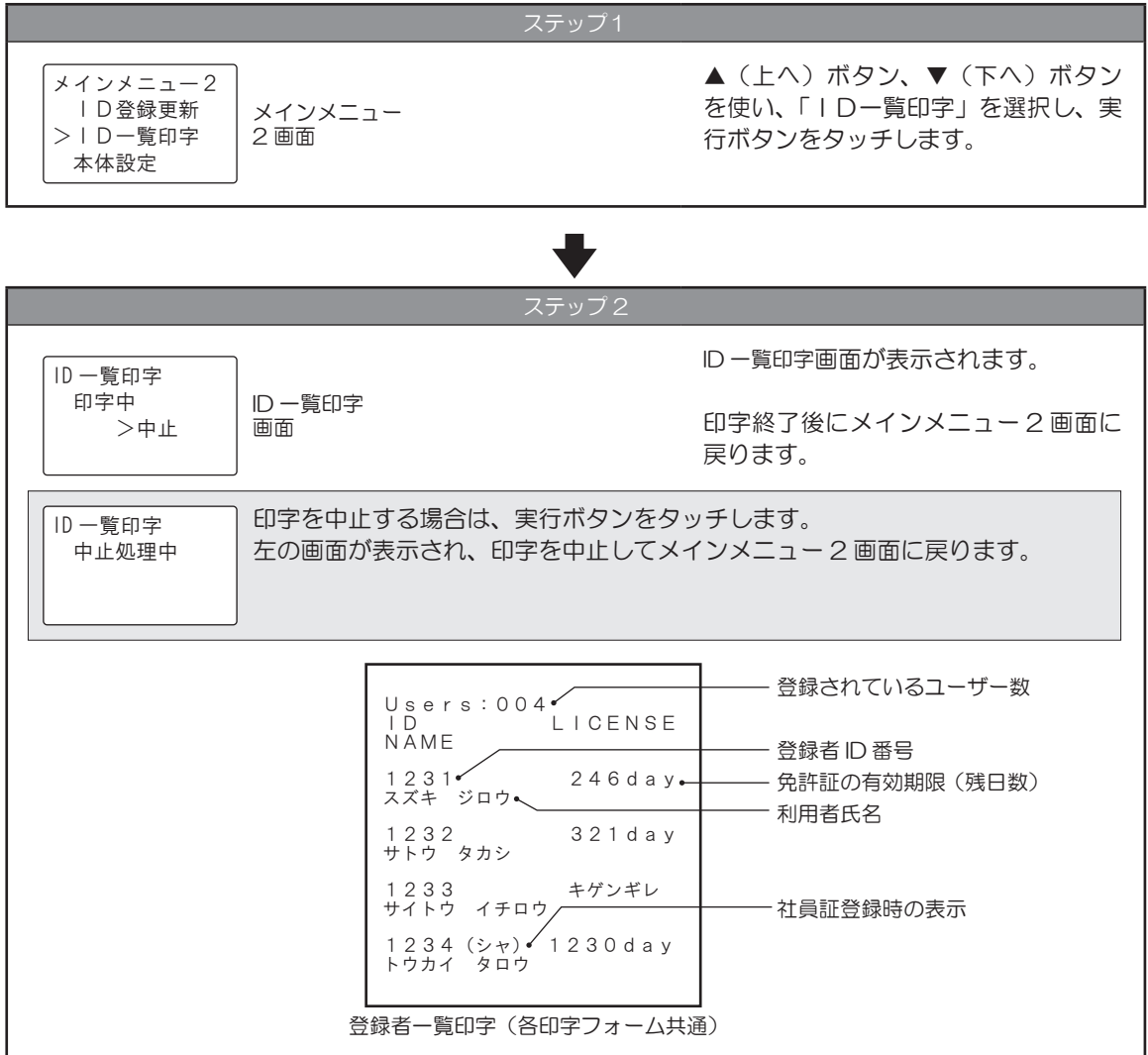

3 設定を変更する

本体設定選択画面で本機の名設定を選択することができます。
メインメニュー 2 画面が表示されている状態から操作します。

ステップ 1

メインメニュー 2
 | ID 登録更新
 | ID 一覧印字
 > 本体設定

メインメニュー
 2 画面

▲ (上へ) ボタン、▼ (下へ) ボタン
を使い、「本体設定」を選択し、実行ボ
タンをタッチします。

↓

ステップ 2

本体設定
 > 設定一覧
 チケット長
 用紙カット ▼

本体設定選択
 画面



本体設定選択画面が表示されます。
▲ (上へ) ボタン、▼ (下へ) ボタン
を使い、設定を行う項目を選択します。

▲ ▼

本体設定
 > 時刻合わせ △
 音量設定
 手動測定 ▼

▲ ▼

本体設定
 校正アラート△
 | ID 登録情報
 > | ID 一括削除▽

▲ ▼

本体設定
 > 印字フォーム△

各項目の操作手順は以下を参照してください。

- 設定一覧.....『4 設定値を確認する』P 54
- チケット長.....『5 測定チケットの長さを変更する』P 55
- 用紙カット.....『6 用紙カットを設定する』P 58
- 時刻合わせ.....『7 時刻を合わせる』P 59
- 音量設定.....『8 音量を変更する』P 61
- 手動測定.....『9 手動測定を設定する』P 62
- 校正アラート.....『10 校正アラートを設定する』P 63
- ID 登録情報.....『11 ID 登録情報をコピーする』P 65
- ID 一括削除.....『12 ID 登録情報を一括削除する』P 67
- 印字フォーム.....『13 印字フォームを選択する』P 69

8 設定を変更する

4 設定値を確認する

本機の設定値を表示パネルに表示して確認することができます。

本体ファームウェアバージョン、センサーユニットファームウェアバージョン、チケット長設定、カッター設定、ボリューム設定、センサーユニットS/N、キャリブレーション後使用回数、使用開始日、最終エラーコードについて確認できます。

本体設定選択が表示されている状態から操作します。

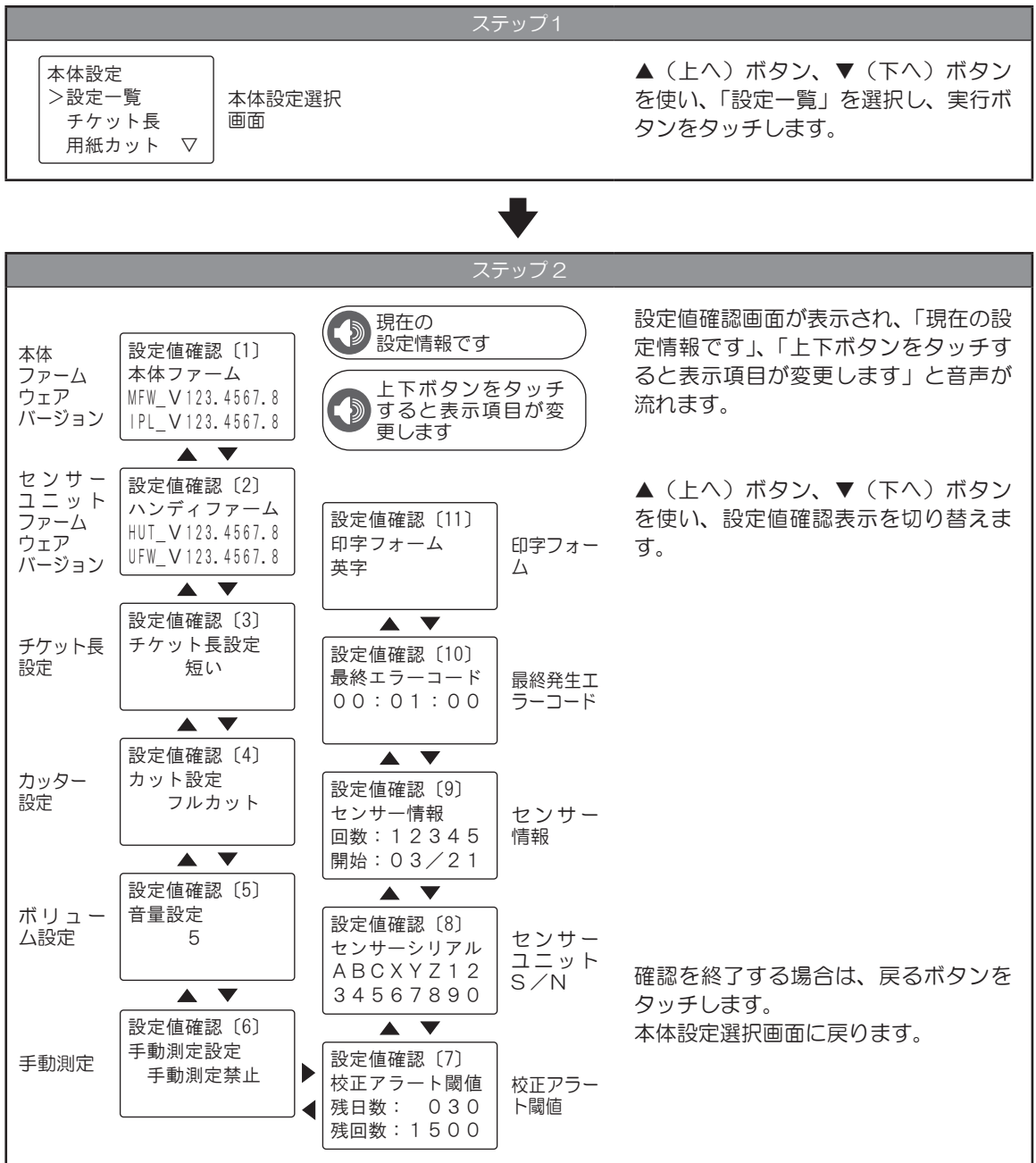

設定項目と設定内容

| 項目 | 値 | 内容 |
|----------------------|------------|----------------------------|
| 本体ファームウェアバージョン | - | 本体ファームウェアバージョン情報を表示 |
| センサーユニットファームウェアバージョン | - | センサーユニットファームウェアバージョン情報を表示 |
| チケット長設定 | 短い | 測定チケットの長さを短くします |
| | 長い | 測定チケットの長さを長くします |
| カッター設定 | フルカット | 印字後のチケットを完全な切り離しでカット |
| | パーシャル | 印字後のチケットを1点残してカット |
| | カット無し | 印字のみを行い、カットなし |
| ボリューム設定 | 1～9 | 音量を1（小さい）から9（大きい）の数値で表示 |
| 手動測定 | 手動測定禁止 | 手動測定を禁止 |
| | ID入力選択 | 手動測定をID入力選択で実施 |
| | ID入力なし | 手動測定をID入力なしで実施 |
| 校正アラート閾値 | 残日数：0～999 | 校正アラートの残日数の閾値を表示 |
| | 残回数：0～9999 | 校正アラートの残回数の閾値を表示 |
| センサーユニットS/N | - | センサーユニットのシリアル番号を表示 |
| センサー情報 | 回数 | センサー使用回数を数値（5桁）で表示 |
| | 開始 | センサーの使用開始月日を表示 |
| 最終発生エラーコード | - | 最終表示のエラーコードを表示 |
| 印字フォーム | 書式 | レシート印字フォームの選択（英字・漢字・道路交通法） |

5 測定チケットの長さを変更する

測定チケットの長さを調節することができます。

「長い」に設定すると、用紙の下に余白ができます。測定した人の名前の記入や、管理者のハンコを押すのにご利用いただけます。本体設定選択画面が表示されている状態から操作します。

ステップ1

本体設定
設定一覧
> チケット長
用紙カット ▾

本体設定選択画面

▲（上へ）ボタン、▼（下へ）ボタンを使い、「チケット長」を選択し、実行ボタンをタッチします。



8 設定を変更する



ステップ 2

チケット長設定
>短い
長い

設定選択画面

 印字するチケットの長さを選択できます

設定選択画面が表示され、「印字するチケットの長さを選択できます」と音声流れます。
標準設定は「短い」になっています。
▲（上へ）ボタン、▼（下へ）ボタンを使い、設定を行う値を選択します。

用紙の長さが決定したら、実行ボタンをタッチします。



ステップ 3

チケット長設定
設定しました

設定完了画面

 設定しました

設定完了画面が表示され、「設定しました」と音声流れます。

用紙の長さが変更され、本体設定選択画面に戻ります。

測定チケットの長さについて

【英字・漢字】

「短い」時

| | |
|---------|------------|
| DATE | 2017/04/03 |
| TIME | 12:34:56 |
| RESULT | 0.000mg/L |
| TESTS | 00432 |
| 1234 | トウカイ タロウ |
| LICENSE | 123day |

34mm

「長い」時

| | |
|---------|------------|
| DATE | 2017/04/03 |
| TIME | 12:34:56 |
| RESULT | 0.000mg/L |
| TESTS | 00432 |
| 1234 | トウカイ タロウ |
| LICENSE | 123day |

46mm

| | |
|--------|------------|
| DATE | 2017/04/03 |
| TIME | 12:34:56 |
| RESULT | 0.000mg/L |
| TESTS | 00432 |

28mm

| | |
|--------|------------|
| DATE | 2017/04/03 |
| TIME | 12:34:56 |
| RESULT | 0.000mg/L |
| TESTS | 00432 |

40mm

【道路交通法】

「短い」時

日付 2022/05/28
 時間 12:34:56
 測定結果 0.000mg/L
 測定回数 00123
 1234 トウカイ タロウ
 免許証有効期限 0780日

車番 ()
 測定場所
事務所 その他 ()
 確認方法 対面 電話
 確認 OK NG
 確認者名 ()
 メモ ()

ALC-mini IC S/N

67mm

「長い」時

日付 2022/05/28
 時間 12:34:56
 測定結果 0.000mg/L
 測定回数 00123
 1234 トウカイ タロウ
 免許証有効期限 0780日

車番 ()
 測定場所
事務所 その他 ()
 確認方法 対面 電話
 確認 OK NG
 確認者名 ()
 メモ ()

ALC-mini IC S/N

79mm

日付 2022/05/28
 時間 12:34:56
 測定結果 0.000mg/L
 測定回数 00123

車番 ()
 測定場所
事務所 その他 ()
 確認方法 対面 電話
 確認 OK NG
 確認者名 ()
 メモ ()

ALC-mini IC S/N

60mm

日付 2022/05/28
 時間 12:34:56
 測定結果 0.000mg/L
 測定回数 00123

車番 ()
 測定場所
事務所 その他 ()
 確認方法 対面 電話
 確認 OK NG
 確認者名 ()
 メモ ()

ALC-mini IC S/N

73mm

【QRコード印字部（各印字フォーム共通）】

「短い」時

!!ユニット期間間近 !!



QRまたは公式サイト「運輸安全S HOP」で検索し、ご注文ください

41mm

「長い」時

!!ユニット期間間近 !!



QRまたは公式サイト「運輸安全S HOP」で検索し、ご注文ください

53mm

※「短い時」、「長い時」とも「ユニット期間間近」と「ユニット期間間近」で印字長さは同一です。

8 設定を変更する

6 用紙カットを設定する

用紙のカット方法を設定することができます。

「フルカット」に設定すると、印字後のチケットが完全な切り離しでカットされます。「パーシャル」に設定すると、印字後のチケットが1点残しでカットされます。「カット無し」に設定すると、印字のみが行われ、カットされません。本体設定選択画面が表示されている状態から操作します。

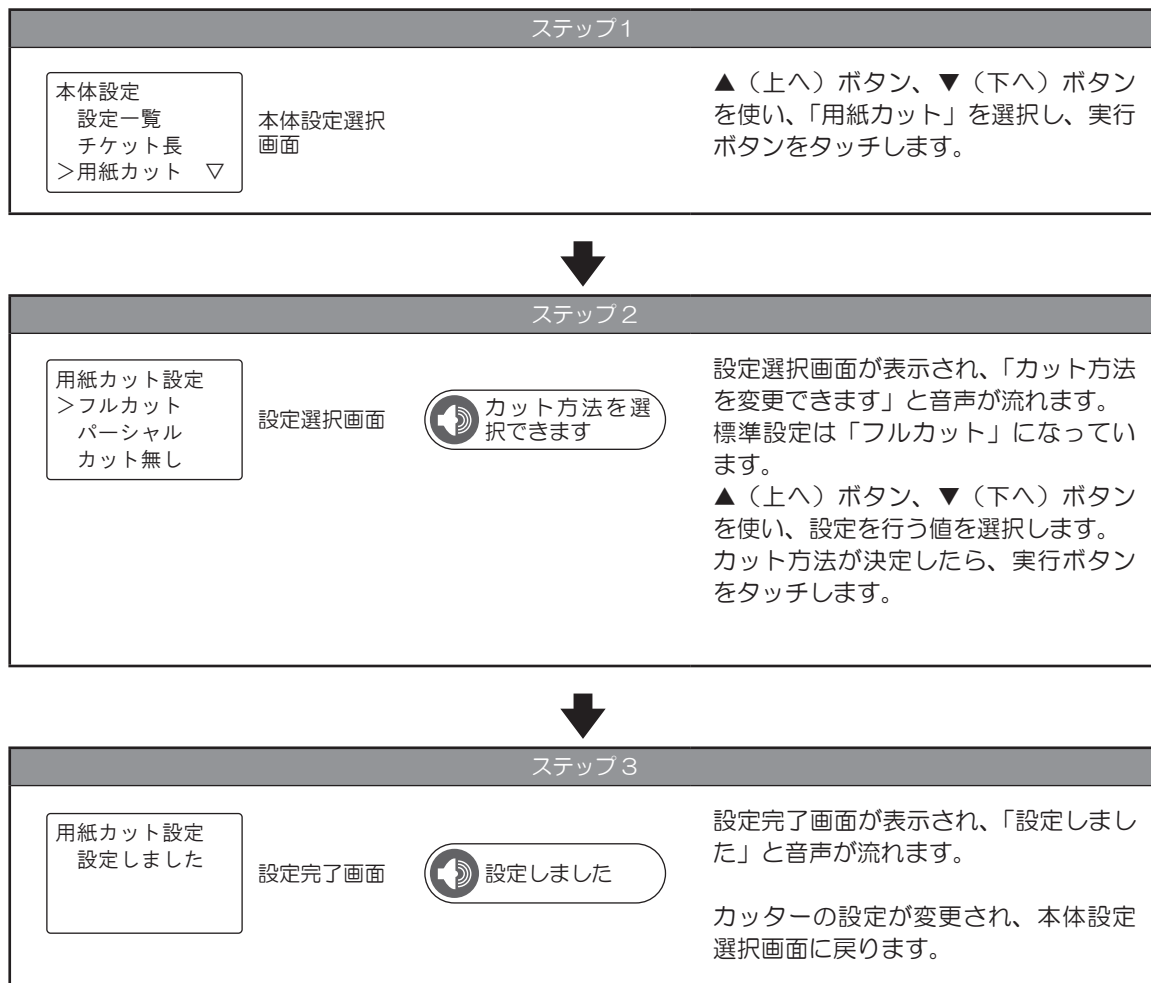

測定チケットのカット方法について

「フルカット」時

```
DATE 2017/04/03
TIME 12:34:56
RESULT 0.000mg/L
TESTS 00432
1234 トウカイ タロウ
LICENCE 123 day
```

```
DATE 2017/04/03
TIME 12:34:56
RESULT 0.000mg/L
TESTS 00432
1234 トウカイ タロウ
LICENCE 123 day
```

「パーシャル」時

```
DATE 2017/04/03
TIME 12:34:56
RESULT 0.000mg/L
TESTS 00432
1234 トウカイ タロウ
LICENCE 123 day
```

```
DATE 2017/04/03
TIME 12:34:56
RESULT 0.000mg/L
TESTS 00432
1234 トウカイ タロウ
LICENCE 123 day
```

「カット無し」時

```
DATE 2017/04/03
TIME 12:34:56
RESULT 0.000mg/L
TESTS 00432
1234 トウカイ タロウ
LICENCE 123 day
```

```
DATE 2017/04/03
TIME 12:34:56
RESULT 0.000mg/L
TESTS 00432
1234 トウカイ タロウ
LICENCE 123 day
```

⚠ 注意

測定チケットとQRコード印字部の間はパーシャルカット固定です。
(カット方法の変更はできません。)

※印字フォーム：英字

7 時刻を合わせる

年月日時刻を変更することができます。
本体設定選択画面が表示されている状態から操作します。

ステップ1

本体設定
>時刻合わせ △ 本体設定選択画面
音量設定
手動測定 ▽

▲（上へ）ボタン、▼（下へ）ボタンを使い、「時刻合わせ」を選択し、実行ボタンをタッチします。



8 設定を変更する



ステップ 2

時刻合わせ設定 1
西暦：201

年設定

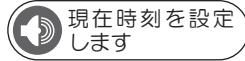

年設定画面が表示され、「現在時刻を設定します」と音声がかかります。西暦で4桁の年を入力します。

▲（上へ）ボタン、▼（下へ）ボタンを使い、左の桁から順に数値を合わせます。

数値を合わせたら、実行ボタンをタッチして、次の桁に移動します。

前の桁に戻る場合は、戻るボタンをタッチします。

4桁の数値を入力したら、実行ボタンをタッチします。

「次へ」が表示されますので、実行ボタンをタッチします。

時刻合わせ設定 1
西暦：2017

>次へ

時刻合わせ設定 2
月日：0 /

月日設定

時刻合わせ設定 2
月日：04 / 04

>次へ

時刻合わせ設定 3
時分：1 :

時分設定

時刻合わせ設定 3
時分：12 : 30

>次へ

戻るボタンをタッチすると、直前の表示に戻ります。

「年設定→月日設定→時分設定」の順に同様の要領で設定します。



ステップ 3

西暦：2017
月日：04 / 04
時分：12 : 30
設定完了

設定完了画面



設定完了画面が表示され、「設定しました」と音声がかかります。

年月日時刻が変更され、本体設定選択画面に戻ります。

8 音量を変更する

音量を調整することができます。
本体設定選択画面が表示されている状態から操作します。

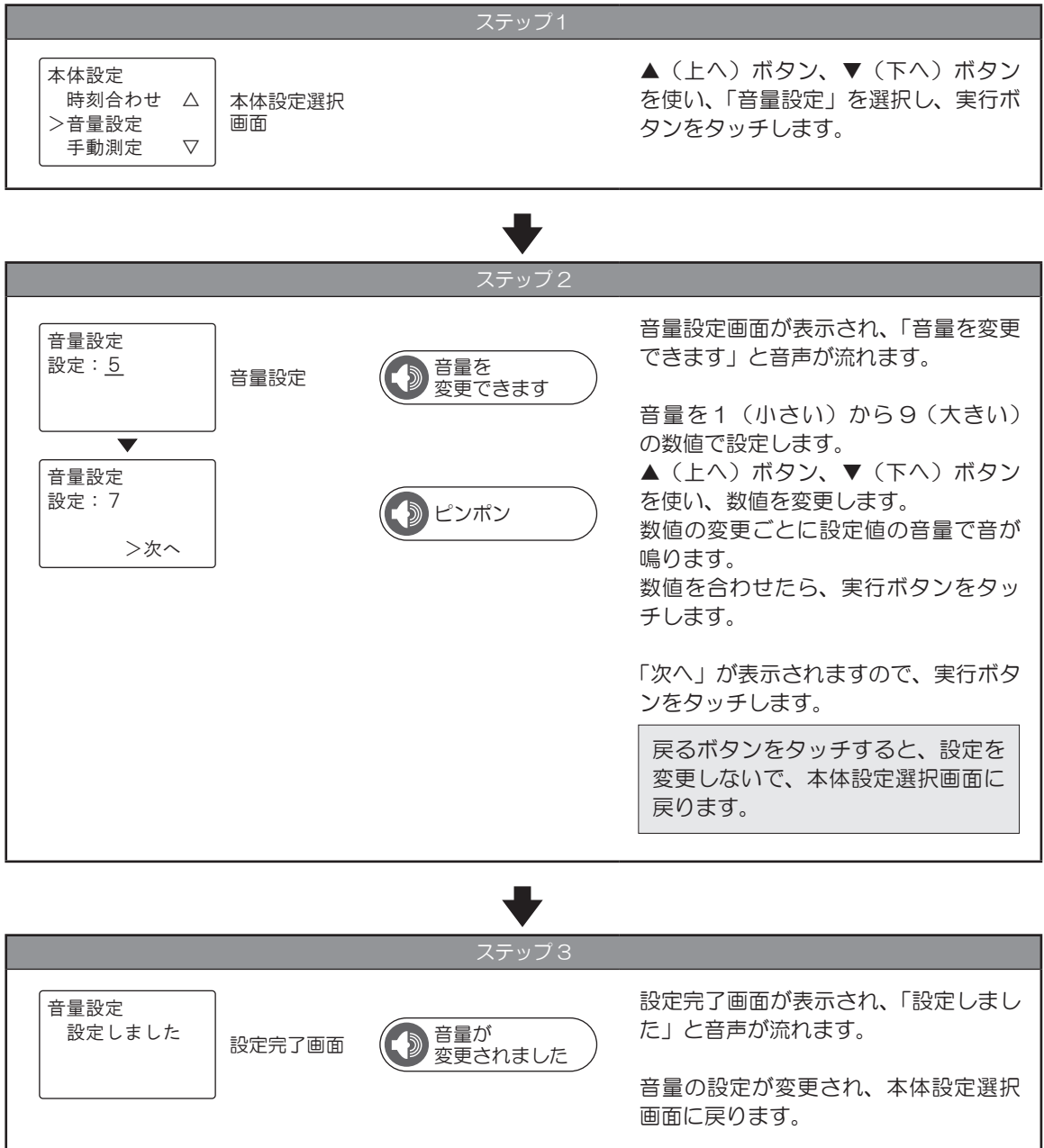

8 設定を変更する

9 手動測定を設定する

手動測定時の認証方法を設定することができます。

「手動測定禁止」に設定すると、手動測定が禁止されます。「ID入力選択」に設定すると、ID入力実施の選択画面を経てから測定を実施します。「ID入力なし」に設定すると、実行ボタンをタッチするとそのまま測定を実施します。本体設定選択画面が表示されている状態から操作します。

| 設定モード | 測定開始方法 | | | |
|--------|---------|------|------|------------|
| | 免許証／社員証 | ID測定 | IDなし | 実行ボタンワンタッチ |
| 手動測定禁止 | ○ | × | × | × |
| ID入力選択 | ○ | ○ | ○ | × |
| ID入力なし | ○ | × | ○ | ○ |

ステップ1

本体設定
時刻合わせ △
音量設定
> 手動測定 ▽

本体設定選択画面

▲（上へ）ボタン、▼（下へ）ボタンを使い、「手動測定」を選択し、実行ボタンをタッチします。



ステップ2

手動測定設定
手動測定禁止
> ID入力選択
ID入力無し

設定選択画面

測定開始方法を
選択できます

設定選択画面が表示され、「測定開始方法を選択できます」と音声流れます。標準設定は「ID入力選択」になっています。

▲（上へ）ボタン、▼（下へ）ボタンを使い、設定を行う値を選択します。

手動測定の認証方法が決定したら、実行ボタンをタッチします。

戻るボタンをタッチすると、設定を変更しないで、本体設定選択画面に戻ります。



ステップ3

手動測定設定
設定しました

設定完了画面

設定しました

設定完了画面が表示され、「設定しました」と音声流れます。

手動測定の設定が変更され、本体設定選択画面に戻ります。

10 校正アラートを設定する

校正表示を行う残り日数と残り回数を設定することができます。
本体設定選択画面が表示されている状態から操作します。

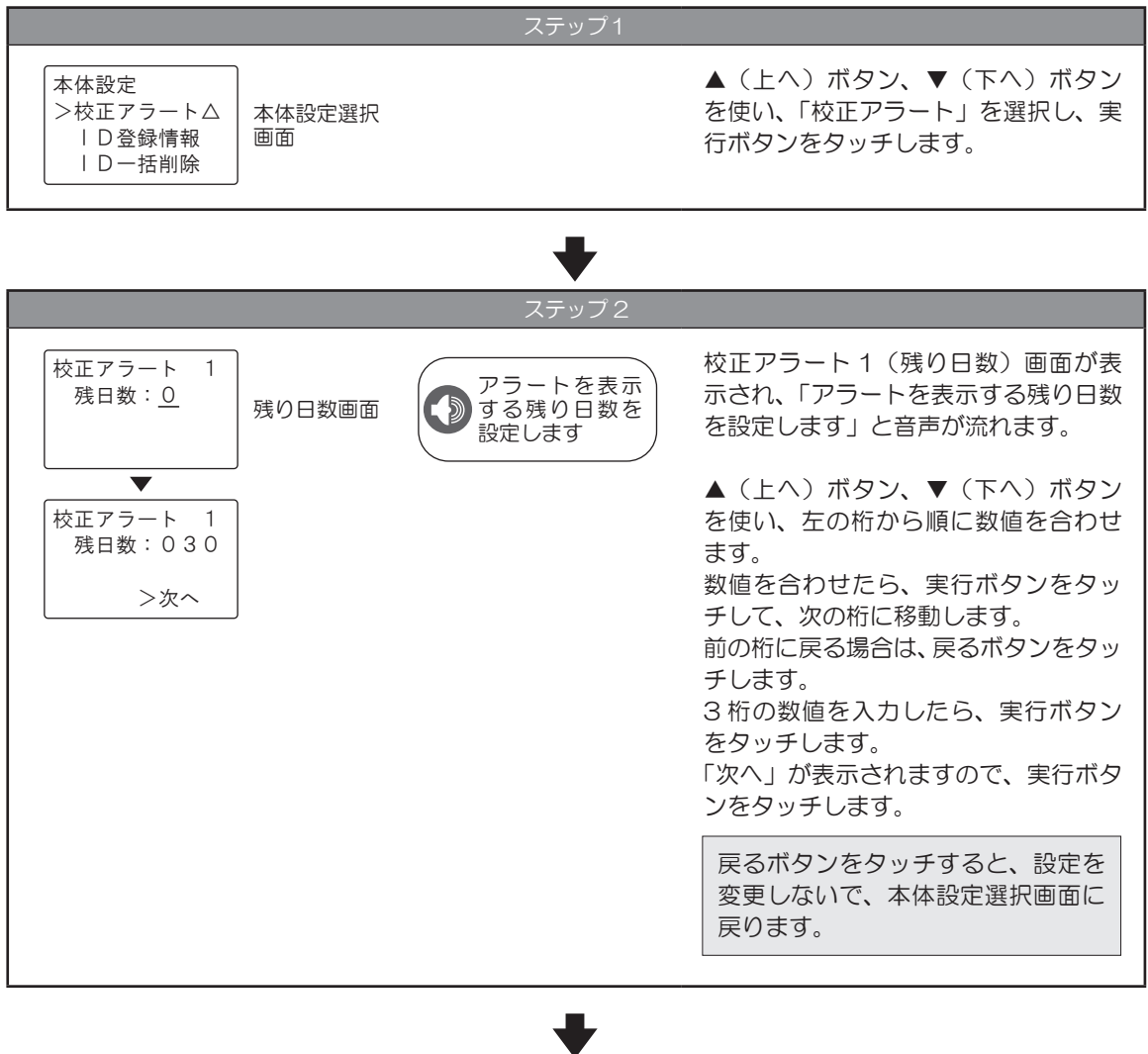

8 設定を変更する



ステップ 3

校正アラート 2
残り回数：1

▼

校正アラート 2
残り回数：1000

>次へ

残り回数画面

 アラートを表示する残り回数を設定します

校正アラート 2（残り回数）画面が表示され、「アラートを表示する残り回数を設定します」と音声流れます。

▲（上へ）ボタン、▼（下へ）ボタンを使い、左の桁から順に数値を合わせます。

数値を合わせたら、実行ボタンをタッチして、次の桁に移動します。

前の桁に戻る場合は、戻るボタンをタッチします。

4桁の数値を入力したら、実行ボタンをタッチします。

「次へ」が表示されますので、実行ボタンをタッチします。

戻るボタンをタッチすると、設定を変更しないで、本体設定選択画面に戻ります。



ステップ 4

校正アラート
設定しました

設定完了画面

 設定しました

設定完了画面が表示され、「設定しました」と音声流れます。

校正アラートの設定が変更され、本体設定選択画面に戻ります。

11 ID登録情報をコピーする

本体に登録しているID登録情報を本体からセンサーユニット、またはセンサーユニットから本体にコピーすることができます。

本体設定選択画面が表示されている状態から操作します。

※故障の際は、ID登録情報のコピーができなくなることがあります。

ID新規登録、更新登録後は、都度センサーユニット側へコピーしておくことを推奨します。

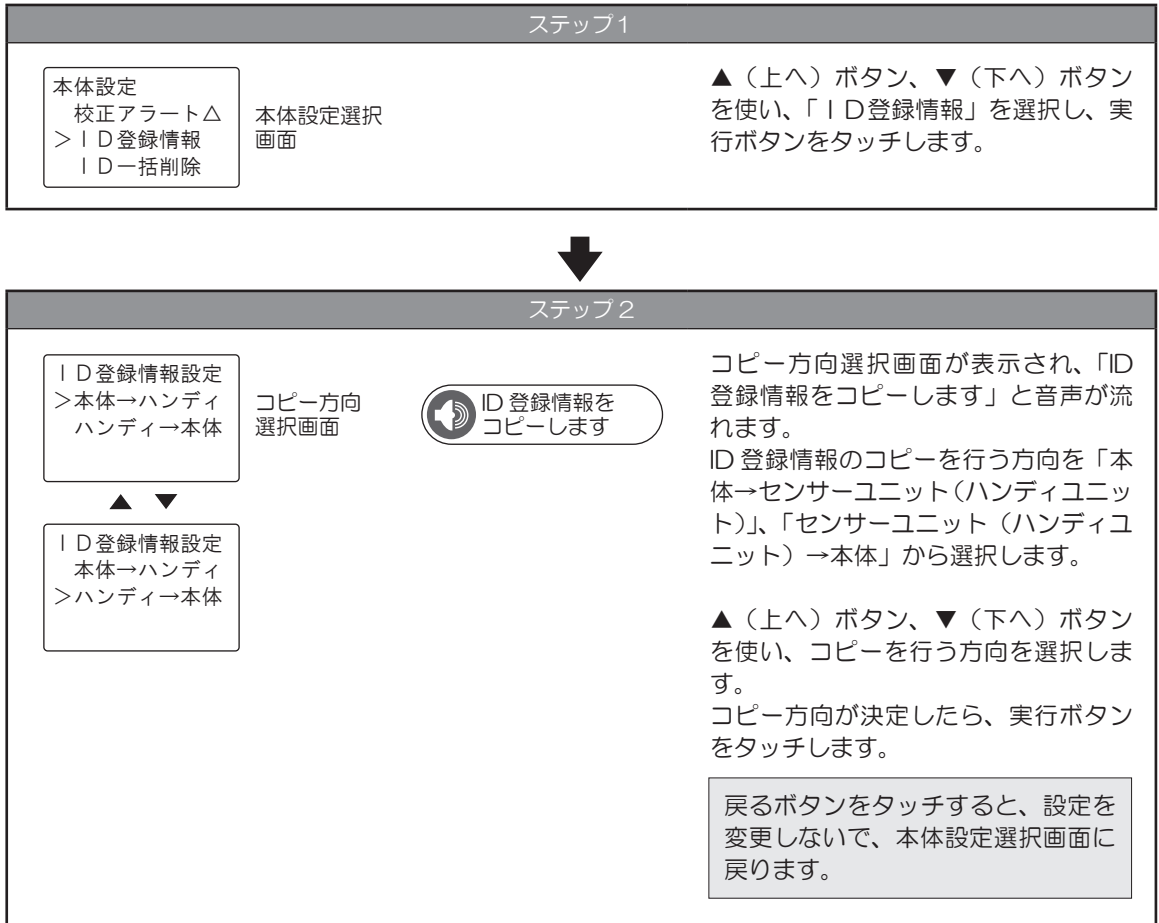

8 設定を変更する

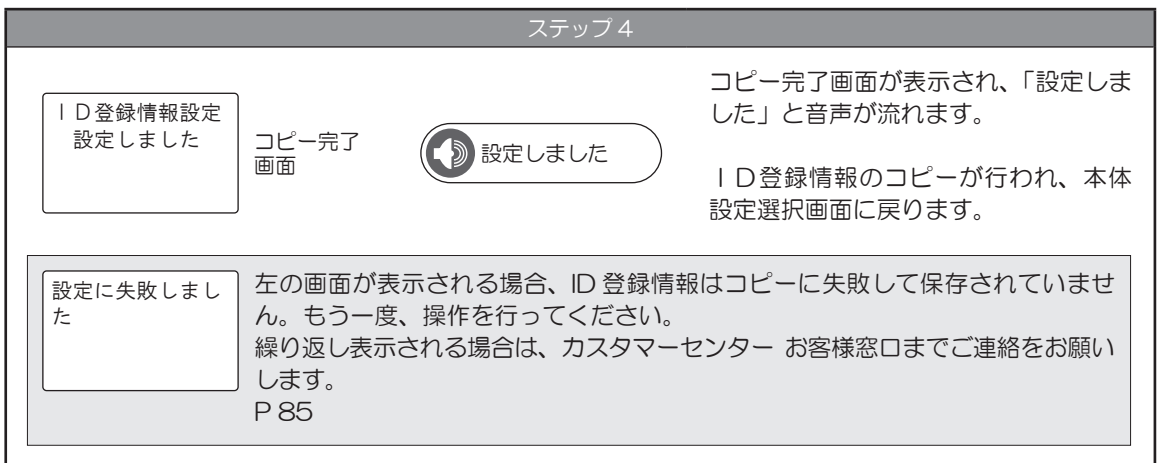
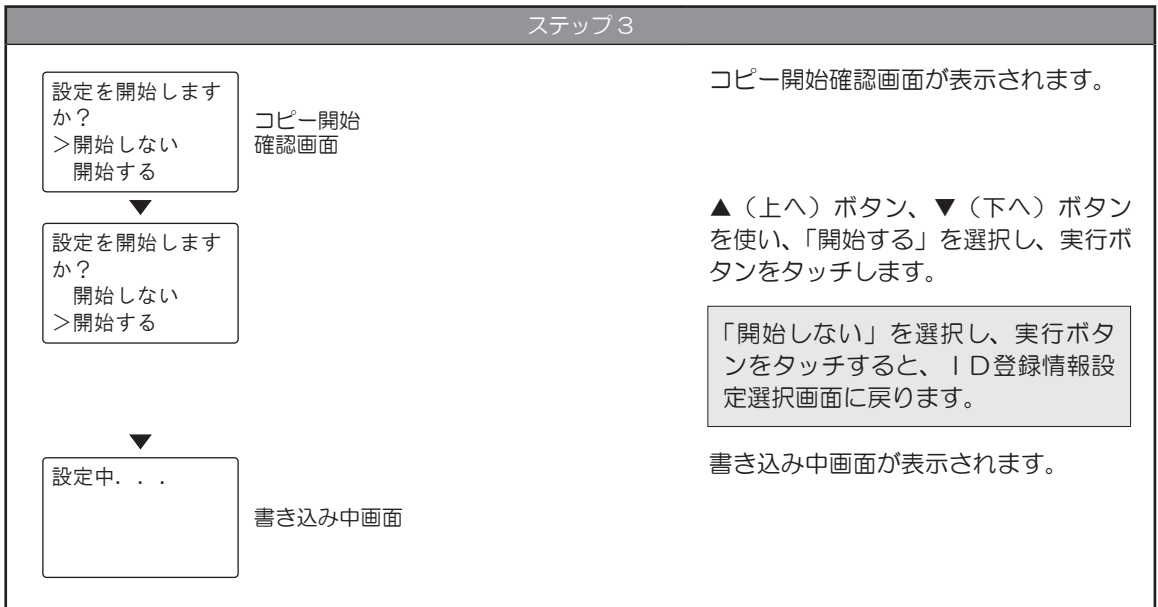

12 ID登録情報を一括削除する

本体に登録したID登録情報とセンサーユニットにコピーしたID登録情報を一括削除することができます。

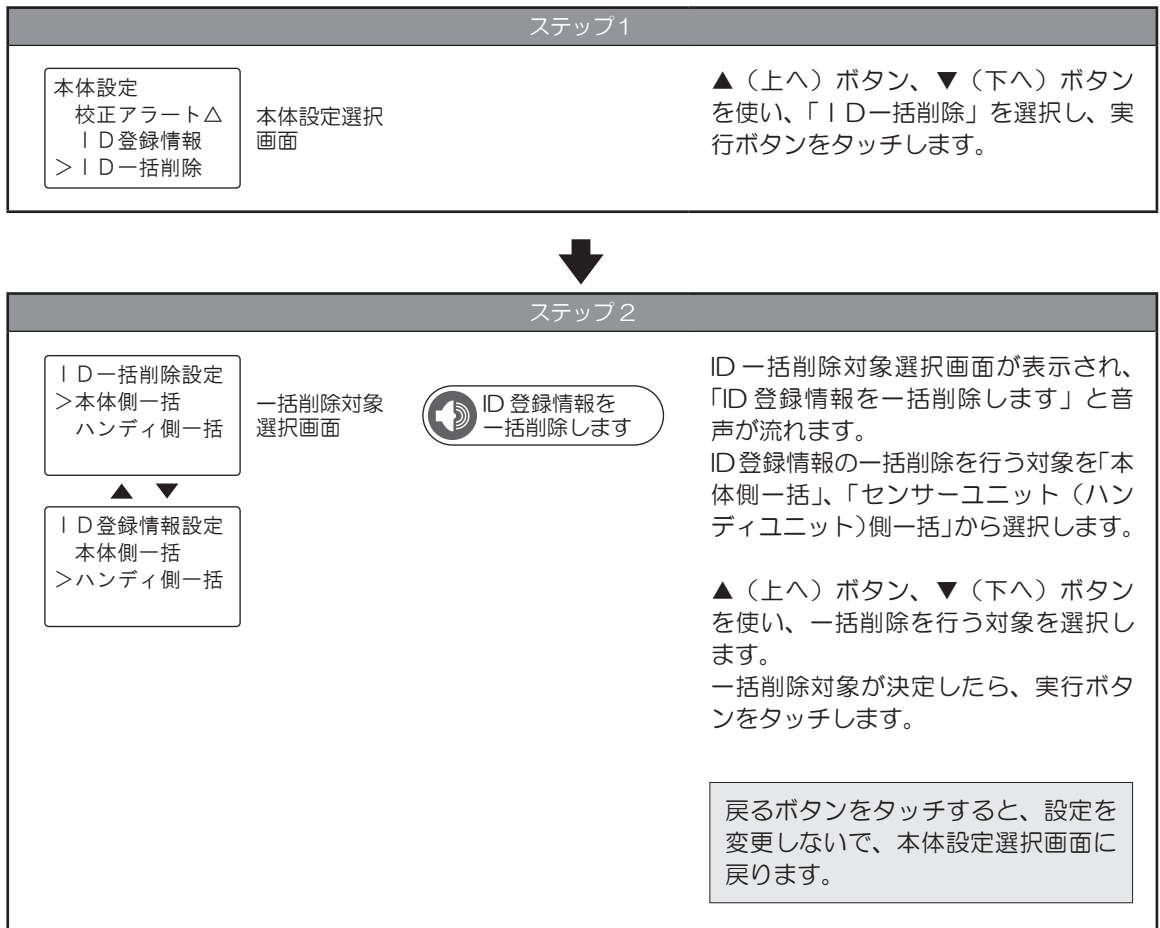

8 設定を変更する



ステップ 3

ID一括削除を開始しますか？
>開始しない
開始する

▼

ID一括削除を開始しますか？
開始しない
>開始する

▼

削除中. . .

一括削除開始確認画面が表示されます。

▲（上へ）ボタン、▼（下へ）ボタンを使い、「開始する」を選択し、実行ボタンをタッチします。

「開始しない」を選択し、実行ボタンをタッチすると、ID一括削除対象選択画面に戻ります。

削除中画面が表示されます。

一括削除開始確認画面

一括削除完了画面

削除中画面



ステップ 4

ID一括削除が完了しました

▼

ID一括削除が失敗しました

一括削除完了画面

削除しました

一括削除完了画面が表示され、「削除しました」と音声流れます。

選択した対象からID登録情報の一括削除が行われ、本体設定選択画面に戻ります。

左の画面が表示される場合、ID登録情報は一括削除に失敗して削除されていません。もう一度、操作を行ってください。
繰り返し表示される場合は、カスタマーセンター お客様窓口までご連絡をお願いします。
P 85

一括削除完了画面

削除しました

13 印字フォームを選択する

レシートへの印字フォーム（書式）を選択することができます。
 「英字」（デフォルト）、「漢字」を選択すると、それぞれ英字、漢字フォームで印字されます。
 「道路交通法」を選択すると、道路交通法に対応したフォームにて印字されます。
 本体設定選択画面が表示されている状態から操作します。
 尚、各フォームとも、登録者名はカタカナで印字されます。

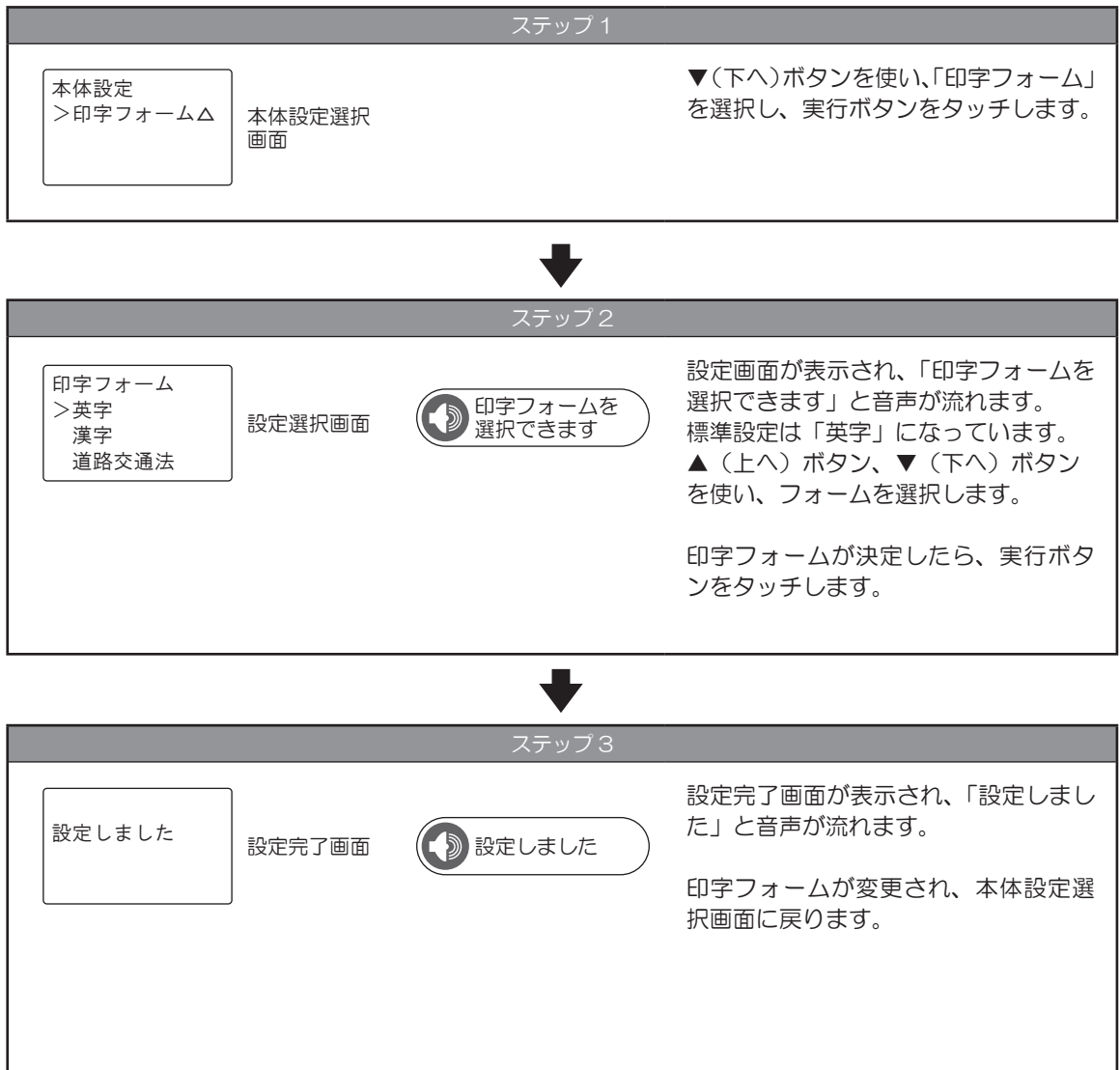

8 設定を変更する

各印字フォームの印字例

【英字】

「社員証測定」（免許証＋社員証登録）時

```
DATE 2022/05/28
TIME 12:34:56
RESULT 0.000mg/L
TESTS 00123
1234 トウカイ タロウ
LICENSE* ****day
```

「校正期限間近」時

```
DATE 2022/05/28
TIME 12:34:56
RESULT 0.000mg/L
TESTS 00123
1234 トウカイ タロウ
LICENSE* ****day
```

「免許証有効期限切れ」時

```
!!IC ユウコウキゲンギレ!!
DATE 2022/05/28
TIME 12:34:56
ID 1234
トウカイ タロウ
ISSUE 2015/05/28
VALID 2020/05/28
```

!!ユニットキゲンマチカ!!



QRまたは公式サイト「運輸安全S HOP」で検索し、ご注文ください

【漢字】

「社員証測定」（免許証＋社員証登録）時

```
日付 2022/05/28
時間 12:34:56
測定結果 0.000mg/L
測定回数 00123
1234 トウカイ タロウ
免許証有効期限* ****日
```

「校正期限間近」時

```
日付 2022/05/28
時間 12:34:56
測定結果 0.000mg/L
測定回数 01234
1234 トウカイ タロウ
免許証有効期限* ****日
```

「免許証有効期限切れ」時

```
!!IC 免許証有効期限切れ!!
日付 2022/05/28
時間 12:34:56
ID 1234
トウカイ タロウ
交付日 2015/05/28
有効期限日 2020/05/28
```

!!ユニット期間間近 !!



QRまたは公式サイト「運輸安全S HOP」で検索し、ご注文ください

各印字フォームの印字例

【道路交通法】

「社員証測定」(免許証+社員証登録)時

| | |
|------------------------------|---|
| 日付 | 2022/05/28 |
| 時間 | 12:34:56 |
| 測定結果 | 0.000mg/L |
| 測定回数 | 01234 |
| 1234 | トウカイ タロウ |
| 免許証有効期限* | ****日 |
| 車番 | () |
| 測定場所 | () |
| <input type="checkbox"/> 事務所 | <input type="checkbox"/> その他 () |
| 確認方法 | <input type="checkbox"/> 対面 <input type="checkbox"/> 電話 |
| 確認 | <input type="checkbox"/> OK <input type="checkbox"/> NG |
| 確認者名 | () |
| メモ | () |
| ALC-mini IC S/N | |
| AB123N01T123 | |

「校正期限間近」時

| | |
|------------------------------|---|
| 日付 | 2022/05/28 |
| 時間 | 12:34:56 |
| 測定結果 | 0.000mg/L |
| 測定回数 | 01234 |
| 1234 | トウカイ タロウ |
| 免許証有効期限* | ****日 |
| 車番 | () |
| 測定場所 | () |
| <input type="checkbox"/> 事務所 | <input type="checkbox"/> その他 () |
| 確認方法 | <input type="checkbox"/> 対面 <input type="checkbox"/> 電話 |
| 確認 | <input type="checkbox"/> OK <input type="checkbox"/> NG |
| 確認者名 | () |
| メモ | () |
| ALC-mini IC S/N | |
| AB123N01T123 | |

!!ユニット期限間近 !!



QRまたは公式サイト「運輸安全S HOP」で検索し、ご注文ください

「免許証有効期限切れ」時

| | |
|------------------|------------|
| !!IC 免許証有効期限切れ!! | |
| 日付 | 2022/05/28 |
| 時間 | 12:34:56 |
| ID | 1234 |
| トウカイ | タロウ |
| 交付日 | 2015/05/28 |
| 有効期限日 | 2020/05/28 |

9 表示パネルについて

1 起動時の表示

ALC
mini IV

起動画面

ウォームアップ中
しばらく
おまちください
59

ウォームアップ画面
※60秒のカウントダウンを行います。

ウォームアップ中
温度上昇まで
おまちください
24.5℃

追加ウォームアップ画面
※温度が25℃になるまで
ウォームアップを延長しま
す。

免許証/社員証を
かざしてください
2017/ 4/ 3
12:34

待機画面

2 認証処理時の表示

認証できません
でした
情報重複候補者数
が多すぎます

免許証/社員証アクセスワーニング処理
情報重複候補者数が6人以上あり表示できません。情報重複者の登録を減らして
ください。

認証できません
でした
登録認証番号不一
致 登録更新必要

暗証番号が登録と違います。
登録情報を更新してくだ
さい。

認証できません
でした
登録免許証番号不
一致登録更新必要

免許証番号が登録と違いま
す。登録情報を更新してく
ださい。

認証できません
でした
ユーザー登録情報
不一致 更新必要

ユーザー登録情報と一致し
ません。登録情報を更新、
もしくは新規登録してくだ
さい。

認証できません
でした
免許証読み取りに
失敗しました

読み取りを失敗しました。
表示に従ってもう一度お試
しください。

認証できません
でした
免許証の有効期限
が切れています

免許証の有効期限が切れています。免許証の更新手順を行ってください。
尚、免許証に紐づいた社員証を用いた測定は可能です。

ICカード
リーダー 故障中
手動測定モード中

IC免許証リーダーが故障しています。手動測定でのみ使用することができます。
手動測定のしかたはP46『手動測定』をご覧ください。

3 測定時の表示

息を吹いてください

**

呼気吹き付け要求

音声アナウンス「息が強すぎます」、または「息が弱すぎます」が流れたら、息の吹き込みを調節してください。またセンサーユニットの呼気排気口がふさがれている場合も同様の音声アナウンスになります。呼気排気口を掃除してください。掃除のしかたは P 82 『6 メンテナンスについて』をご覧ください。

4 免許証、社員証（交通系 IC カード）登録処理時の表示

ID 番号重複しています
管理者に確認してください

ID 重複時

登録済みのユーザー ID が入力された場合に表示され、「この ID 番号は登録されています」、「ID 一覧にてご確認ください」と音声流れます。ユーザー ID 一覧の確認は、P 52 『2 登録者の一覧を印字する』をご覧ください。

ID 新規登録
免許証検出
できませんでした

未検出

免許証をかざした際に免許証検出ができなかった場合に表示され、「検出できませんでした」、「もう一度かざしてください」と音声流れます。もう一度、IC カード免許証読み取り部に免許証をかざしてください。

ID 新規登録
社員証検出
できませんでした

未検出

社員証をかざした際に社員証検出ができなかった場合に表示され、「検出できませんでした」、「もう一度かざしてください」と音声流れます。もう一度、IC カード読み取り部に社員証をかざしてください。

ID 新規登録
免許証読み取りに
失敗しました

読み取り不十分

免許証の読み取りに失敗した場合に表示され、「読み取りに失敗しました」、「もう一度かざしてください」と音声流れます。もう一度、IC カード免許証読み取り部に免許証をかざしてください。

ID 新規登録
暗証番号 1 不一致
残り 2 回：再入力

認証失敗

暗証番号が一致しないに表示され、「暗証番号が一致しませんでした」と音声流れます。もう一度、正しい暗証番号を入力してください。

ID 新規登録
暗証番号ロック中
ロック解除が必要です

暗証ロック

暗証番号の入力を 3 回間違えた場合に表示され、「読み取りがロックされています」と音声流れます。警察署もしくは運転免許センターにてロック解除をしてください。

ID 新規登録
免許証/社員証
登録可能人数
オーバー

ID 登録者数オーバー

登録人数が 50 人を超えた場合に表示されます。登録一覧から削除可能な登録者を削除してください。

5 エラー表示

\$\$\$\$\$\$\$\$
x x - y y - z z
再起動必要
> 次へ

重篤なエラー発生

再起動の必要があるエラーが発生した場合に表示されます。

「\$\$\$\$\$\$\$\$」に発生エラーメッセージ、「x x - y y - z z」にエラー発生位置情報が表示されます。次へを選択して再起動をしてください。

同様のエラーが発生する場合は、カスタマーセンター お客様窓口までご連絡をお願いします。

P 85

\$\$\$\$\$\$\$\$
x x - y y - z z

軽微なエラー発生

再起動の必要がないエラーが発生した場合に表示されます。

「\$\$\$\$\$\$\$\$」に発生エラーメッセージ、「x x - y y - z z」にエラー発生位置情報が表示されます。表示された後、そのまま待ち受け画面へ自動遷移します。

繰り返し表示される場合は、カスタマーセンター お客様窓口までご連絡をお願いします。

P 85

ベースエラー
しばらく待って
から
測定してください

センサー内部がアルコール、または水等で汚染されたするなど、センサーユニットの状態が不適切で、測定が正常に終了しなかった場合に表示されます。

詳しくはP 49『アルコール数値が検出されると』をご覧ください。

発生エラーメッセージ

| 液晶画面表示 \$\$\$\$\$\$\$\$ | レシート表示 ¥¥¥ | 液晶画面表示 \$\$\$\$\$\$\$\$ | レシート表示 ¥¥¥ |
|----------------------------|---------------|----------------------------|---------------|
| ハンディエラー | 000 | リーダーエラー | 106 |
| システムエラー | 001 | 処理エラー | 107 |
| 温度エラー | 002 | ID登録エラー | 108 |
| E2PRエラー | 004 | ID更新エラー | 109 |
| E2PWエラー | 005 | ID削除エラー | 110 |
| ポンプエラー | 010 | カナ入力エラー | 111 |
| 残気エラー | 015 | 印字エラー | 112 |
| モードエラー | 097 | パラメーターエラー | 113 |
| コマンドエラー | 098 | 用紙設定エラー | 114 |
| ステータスエラー | 099 | カット設定エラー | 115 |
| 本体エラー | 100 | 日時設定エラー | 116 |
| 校正エラー | 101 | 音声設定エラー | 117 |
| 通信エラー | 102 | 認証設定エラー | 118 |
| 温度エラー | 103 | 手動設定エラー | 119 |
| フローエラー | 104 | 校正設定エラー | 120 |
| 計測エラー | 105 | | |

※レシート表示「¥¥¥」についてはP 76『2 エラー時の測定チケットの表示』をご覧ください。

尚、E2PRエラーはメモリ読取りエラーを、E2PWエラーはメモリ書込みエラーを示します。

6 校正表示

校正期限わずか
残り： 30日

残り日数のアラート

校正期限わずか
残り：1000回

残り回数のアラート

校正期限わずか
残り： 30日
残り：1000回

残り日数・回数両方のアラート

センサーユニットの校正期限が近づき、センサーの性能が低下した場合に表示されます。この表示が出ましたら新しいセンサーユニットと交換してください。詳しくはP 77『11 校正、メンテナンスについて』をご覧ください。
「校正期間わずか」表示が出始めてから、一定の期間の経過、もしくは一定の回数を使用しますと測定結果を確認することができなくなりますのでご注意ください。

校正期限切れ
センサーユニット
の交換が必要です
C

校正期限切れのアラート

校正期限が切れてしまった時に表示されます。(回数切れ時はCを表示し、日数切れ時はDを表示します。)
この表示が出ましたら新しいセンサーユニットと交換してください。
詳しくはP 77『11 校正、メンテナンスについて』をご覧ください。

校正期限情報異常
センサーユニット
の交換が必要です
C

校正期限切れのアラート

校正期限情報に異常がある時に表示されます。
電源スイッチをOFFにして、もう一度電源スイッチをONにしてください。
繰り返し表示される場合は、カスタマーセンター お客様窓口までご連絡をお願いします。
P 85

7 アップデート表示

センサーユニット
との通信に失敗し
ました
接続を確認して
ください

通信失敗時

アップデート処理実行時にセンサーユニットとの通信処理に失敗したときに表示されます。
センサーユニットと本体の接続を確認し、電源を入れ直してください。
繰り返し表示される場合は、カスタマーセンター お客様窓口までご連絡をお願いします。
P 85

更新データが無効
です
センサーユニット
のデータを確認し
て下さい

更新データ無効時

センサーユニットのアップデート用エリアに有効なデータが確認できないときに表示されます。
センサーユニットと本体の接続を確認し、電源を入れ直してください。
繰り返し表示される場合は、カスタマーセンター お客様窓口までご連絡をお願いします。
P 85

10 エラーが検知されると

エラーが検知されると、ALC-mini IV -IC の表示パネルにエラー番号が表示され、エラーランプが赤色点灯します。エラー内容を確認して対処してください。

1 ALC-mini IV -IC 本体の表示

エラーランプが点灯し、表示パネルに発生エラーメッセージとエラー発生位置情報が表示されます。また、再起動の必要があるエラーが発生した場合はその旨が表示されます。詳しくは『5 エラー表示』P 74 をご覧ください。

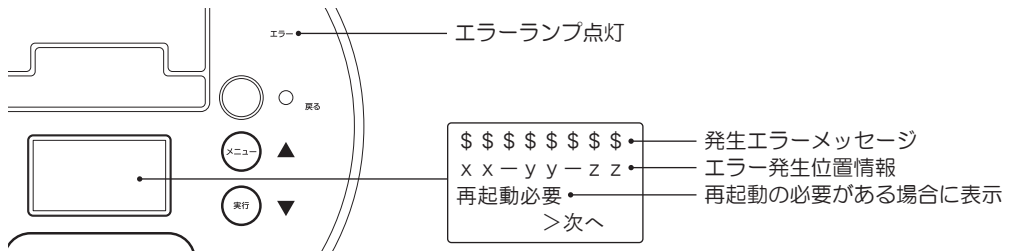

2 エラー時の測定チケットの表示

エラーチケットには、エラーの発生日、発生時刻、エラー内容が印字されています。(英字フォーム)

エラーチケット

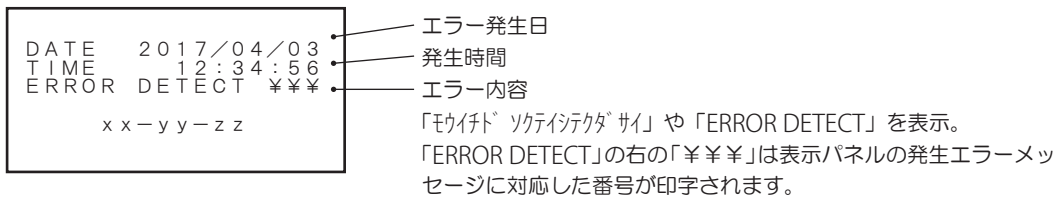

USB メモリーに測定データが書き込めなかった場合、測定チケットの測定回数の項目に「*」が付いて、印字されます。

測定チケット

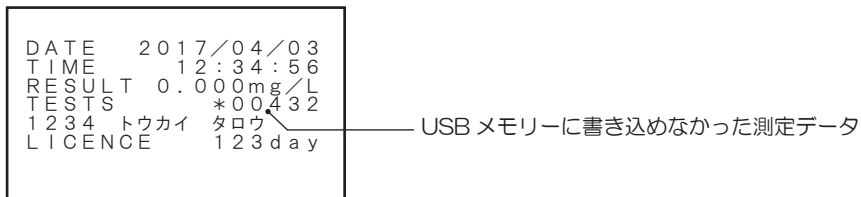

エラーチケット

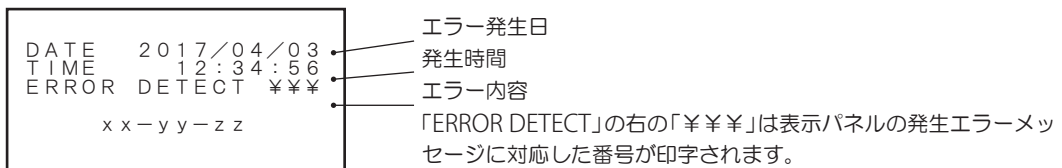

※USB メモリーに測定データが書き込めなかった場合のエラーは、起動時の USB 接続状況確認時に、USB メモリーが接続されていなかった場合（認識されていなかった場合）には表示されません。



11 校正、メンテナンスについて

1 校正とは

本製品で使用しているアルコール検知用のセンサーは、アルコール検出の精度を保つために、調整が必要になります。このセンサーの調整作業を「校正」といいます。校正をおこなわないと、センサーの性能が著しく低下します。また、測定結果を確認することができなくなります。正確な測定と品質を保つため、定期的な校正（有償）をお勧めします。

2 校正の目安について

使用開始より12ヶ月経過、または、12ヶ月経過前に測定回数が15,000回となった場合に校正が必要となります。校正期限が近付くと、起動時の表示パネルに校正ワーニング画面が5秒間表示され、測定チケットの下に校正期限が迫ったことが印字されます。

| 校正期限間近 | | 校正期限切れ | |
|--|--|---|--|
| 校正ワーニング画面 | 測定チケット（英字フォーム） | 校正ワーニング画面 | 測定チケット（英字フォーム） |
| 校正期限わずか 残り：030日 残り：1000回 | 日付 2022/05/28 時間 12:34:56 測定結果 0.000mg/L 測定回数 01234 1234 トウカイ タロウ 免許証有効期限* ****日 | 校正期限切れ センサーユニット の交換が必要です C or D | 日付 2022/05/28 時間 12:34:56 測定結果 ERROR 測定回数 01234 1234 トウカイ タロウ 免許証有効期限* ****日 |
| 両方（日/回）、もしくは はいずれかを表示 （ワーニング条件を満た したものを表示） | !! ユニット期限間近 !!  | C: 測定回数超過 (Count) D: 期限超過 (Day) | !! ユニット期限切れ !!  |
| QRコード印字部（パ ーシャルカット下側）は、 条件到達後毎日1回 印字します。（10:00- 17:00までの間のみ） 但し、電源OFF⇒ON 後は、初回測定後に時 刻無関係で印字（1回 のみ）します。 | QRまたは公式サイト「運輸安全S HOP」で検索し、ご注文ください | QRコード印字部（パ ーシャルカット下側）は、 校正期限超過後、毎測 定後に印字します。 | QRまたは公式サイト「運輸安全S HOP」で検索し、ご注文ください |

製品仕様上、「校正期限間近」の印字は使用開始から11カ月経過[※]時点からになりますが、製品保証はご購入から12カ月までとなります。ご購入から12カ月を過ぎたセンサーユニットにつきましては、修理・精度調査等お受け致しかねますので、何卒ご了承ください。

※出荷時設定のまま使用した場合に、使用開始から11カ月経過時点で印字が行われます。
校正期限の設定は変更して使用することができます。詳しくはP63『10 校正アラートを設定する』をご覧ください。

【保守校正契約をご契約のお客様】

保守校正契約（保守契約＋期間内のセンサー校正1回を含む）をご契約しているお客様については、校正時期までに弊社より交換用センサーを送付いたします。

校正時期を待たず、測定回数による校正期限間近の表示の際は、測定チケット記載のご注文方法よりご注文をお願い致します。

※導入1年目以内で15,000回測定到達して交換が必要となった場合または導入2年目以降で1年間に2回以上交換が必要となった場合の交換は当契約外となり、校正センサー交換費用（税抜：8,000円/1回）が生じます。

校正期限を過ぎると測定チケットの「測定数値（RESULT）」の数値が印字されなくなります。保守校正契約されていないお客様は、校正期限を過ぎる前に校正のお手続きをお願いします。次ページに校正の流れをお示しします。

3 校正の流れ

弊社「運輸安全 SHOP」で購入していただくことになります。「運輸安全 SHOP」は事前登録が必要となりますが、センサーユニット以外にロール紙やマウスピースの消耗品類も注文することが可能です。

【会員登録】

※ご利用開始にあたりまして、はじめに会員登録が必要となります。

1. 下記 QR コードまたは URL より、「運輸安全 SHOP」サイト トップページへ行きます。



東海電子 運輸安全 SHOP
<https://shop.tokai-denshi.co.jp/>

2. 画像右上の「新規会員登録」ボタンをクリックします。



3. 「注意事項」と「利用規約」をご確認いただき、問題がなければ各項目を入力し、登録します。
ご登録後、【新規会員登録お申込みありがとうございます】というメールが届きます。

4. 弊社にてご登録内容を確認後、【会員登録完了のお知らせ】というメールでご登録完了をお知らせいたします。その後、ログインが可能となります。

《ご登録から完了まで、営業時間内（平日 9:00～17:30）であれば、2～3 時間以内となります》
※営業時間外のご登録は翌営業日の対応となります。ご理解賜りますようお願い申し上げます。

【ご注文の流れ】

1. 登録いただいたパスワードとメールアドレスで、サイトにログインします。
画面左側の「ログイン」部分に、会社名とご担当者様のお名前が表示されましたら、ログイン完了です。



2. 「商品カテゴリ」または「取扱商品」より商品ページに進み、商品をカートに入れます。
3. 商品をカートにすべて入れ終えたら、カート画面から注文へ進み、支払方法の選択、配送先情報の確認を行って、注文内容を確定・送信します。
4. 「【運輸安全 SHOP】ご注文を受け付けました。」というメールが届きます。
ご注文受付後、翌営業日以内に出荷となります。
※土日祝は出荷を停止しております

尚、一部のお客様では販売店を通してお手続きが必要な場合があります。事前登録ができないなど、「運輸安全 SHOP」のご利用ができないお客様は受注担当窓口までご連絡ください。
(連絡先は P85【校正・備品購入はこちら】をご覧ください)

4 センサーユニットを交換する

ステップ1

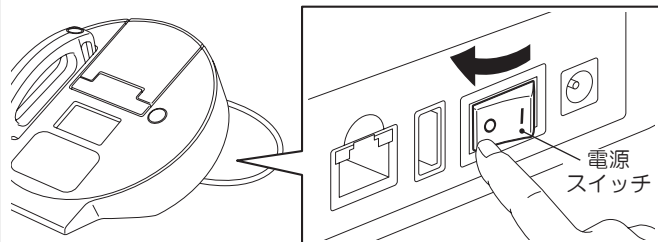

電源スイッチをOFF にします。
(O 側を押すとOFF になります)



注意

必ず電源をOFF にしてください。



ステップ2

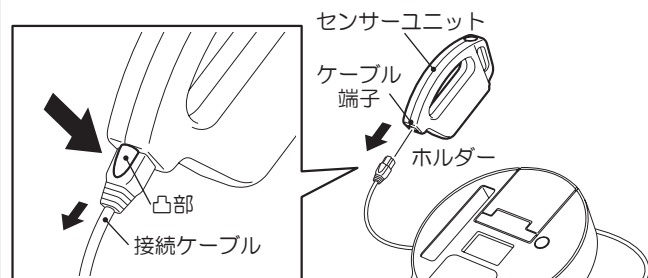

ホルダーからセンサーユニットを外して、接続ケーブルの凸部を押しながら、センサーユニットのケーブル端子から接続ケーブルをはずします。



ステップ3

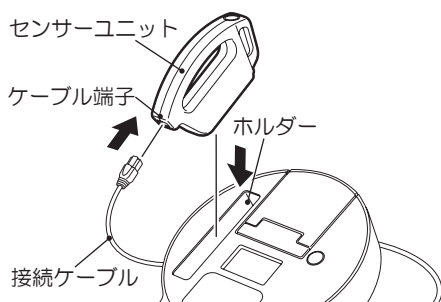

新しく送られてきたセンサーユニットのケーブル端子に、接続ケーブルを「カチッ」言うまで奥に差し込みます。センサーユニットをホルダーにセットします。

使用済みセンサーユニットについてのお願い

弊社では使用済みのセンサーユニットを回収しています。使用済みのセンサーユニットは校正時に送付される箱にてご返却ください。

5 本体プログラムのアップデートについて

新しいセンサーユニットに交換した後に電源を ON するとプログラムの更新を促す画面が表示されることがあります。プログラムの更新がある場合は、速やかに実施してください。

このプログラムの更新には 10 分ほどかかります。更新中に測定をすることはできません。

※更新を実行した場合、最後まで電源を切らずに終了をお待ちください。

更新を実行しますか？ (約10分)
後で実行
>今すぐ実行

ステップ1

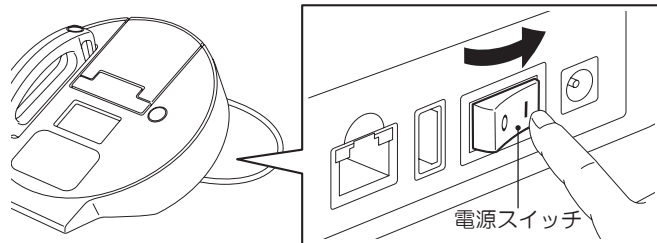

電源スイッチを ON にします。
(1 側を押すと ON になります)

センサーユニットとの通信に失敗しました
電源を入れ直してください。

左の画面が表示される場合、電源スイッチを OFF にして、センサーユニットと接続ケーブルの接続を確認し直した後、もう一度電源スイッチを ON にしてください。

繰り返し表示される場合は、カスタマーセンター お客様窓口までご連絡をお願いします。

P 85

ステップ2

更新を実行しますか？ (約10分)
後で実行
>今すぐ実行

更新実行判断画面

ALC-mini IV -IC が起動します。
表示パネルにプログラム更新実行選択画面が表示されます。
「今すぐ実行」を選択し、実行ボタンをタッチします。

▲ (上へ) ボタン、▼ (下へ) ボタンを使い、項目を選択します。

更新を実行しますか？ (約10分)
>後で実行
今すぐ実行

「後で実行」を選択した場合、電源を OFF して再度電源を ON した際に再びプログラム更新実行選択画面を表示します。



ステップ 3

▼

アップデート中
電源を切らないで
ください

■

アップデート実行中画面

▼

アップデート中
電源を切らないで
ください

■ ■ ■ ■

アップデート実行中画面

▼

音声データ更新中
電源を切らないで
ください

■ ■ ■ ■ ■ ■ ■ ■

音声データ更新画面

プログラム更新中は、画面プログラム更新実行画面が表示され、進捗をバー表示します。バー表示が右端まで伸びると、プログラム更新が完了します。

更新データが無効です
電源を入れ直してください。

左の画面が表示される場合、電源スイッチを OFF にして、もう一度電源スイッチを ON にしてください。
繰り返し表示される場合は、サポートセンター お客様窓口までご連絡をお願いします。
P 85



ステップ 4

音声データを更新
しました
電源を入れ直して
ください

電源再起動画面

更新を終了すると、電源再起動画面が表示されます。
電源スイッチを OFF にした後、再び電源スイッチを ON にして再起動を行います。
(I 側を押すと ON に、O 側を押すと OFF になります)

ALC-mini IV -IC が起動し、待機画面を表示します。

11 校正、メンテナンスについて

6 メンテナンスについて

● 本体のお手入れ

表面によごれが目立ってきたら、水で湿らせた布を硬く絞ったもので拭いてください。
清掃を行うときは、電源はコンセントから抜いてください。

● センサーユニットのお手入れ

表面によごれが目立ってきたら、水で湿らせた布を硬く絞ったもので拭いてください。
清掃を行うときは、電源はコンセントから抜いてください。
呼気排気口にほこりがたまってきたら、取り除いてください。

● マウスピースのお手入れ

使用後は必ず洗浄してください。
洗浄の際は、水または中性洗剤をお使いください。
中性洗剤をご使用になった場合は、十分に洗い流し、完全に乾いてからご使用ください。

※ 中性洗剤が残っているとアルコール反応をする場合があります。

注意

清掃時にはアルコール類、シンナー等は使用しないでください。誤動作の原因となります。

7 ID 登録情報の書き込みについて

本体に登録しているID登録情報を本体からセンサーユニット、またはセンサーユニットから本体に書き込みすることができます。

修理等で代替機を使用する際に、ID登録情報をセンサーユニットを介して代替機に移して利用できます。操作方法は、P 65 『11 ID登録情報をコピーする』をご覧ください。

ステップ1 ご利用の本体からセンサーユニットにID登録情報を書き込み

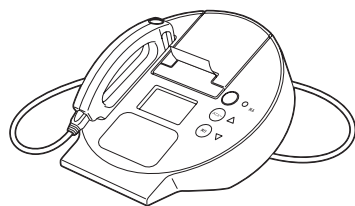

ステップ2 ご利用のセンサーユニットを代替機に接続



ステップ3 センサーユニットから代替機本体にID登録情報を書き込み

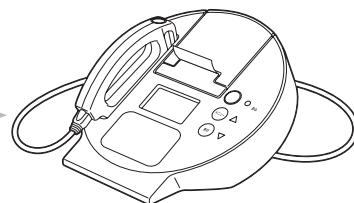

本体を修理へ

代替機

12 困ったときは

※ P 72 『9 表示パネルについて』も合わせてご確認ください。

| 状態 | 考えられる原因 | 対処方法 |
|--|--|---|
| 電源を入れても ALC-mini IV-IC が ON にならない。 | ACアダプターの接続が正しく接続されていない。 | ACアダプターが ALC-mini IV-IC の電源端子にきちんと差し込まれているか、コンセントに差し込まれているかを確認してください。 |
| 測定できない。 | センサーユニットの内部が残気状態になっている。 | 残気処理が終わるまでお待ちください。残気処理が終了したら、もう一度測定してください。 |
| 測定チケットが印字されない。 | ロール紙の残量が十分でない。 | ロール紙を交換してください。 用紙の交換は P 10 『2 ロール紙をセットする』を参考にしてください。 |
| | ペーパーカバーが開いている。 | ペーパーカバーを閉じてください。 ※ しっかり閉じると「カチッ」と音がします。 |
| ロール紙を入れているのに、測定チケットが印字されない。 | ロール紙の向きが逆になっている。 | ロール紙の向きを確認してセットし直してください。 用紙の交換は P 10 『2 ロール紙をセットする』を参考にしてください。 |
| 測定チケットの測定時刻がずれて印字される。 | 時計の時刻がずれている。 | P 59 『7 時刻を合わせる』をご覧ください。 |
| | 内蔵電池がきれている。 | 電池を交換しますのでカスタマーセンター お客様窓口までご連絡ください。 電池交換は有償になります。 |
| 測定が終了したときに、表示パネルに「ベースエラー しばらく待ってから測定してください」と表示され、測定チケットに「モウイチドソクテイシテクダサイ」と印字される。 | センサー内部がアルコール、または水等で汚染され、正しく測定できない状態になっている。 | センサーユニットを通気性が良く日の当たらない場所にしばらく置いてください。 一日置いても解消されない場合はカスタマーセンター お客様窓口までご連絡ください。 |
| センサーユニットを接続しているのに「Err1」が表示され、「ケーブルを接続してください」と音声流れる。 | 接続ケーブルが奥まで差し込まれていない。 | 接続ケーブルが奥まで差し込まれているか確認して、電源を入れ直してください。 それでも発生するようでしたら、カスタマーセンター お客様窓口までご連絡ください。 |

| 状態 | 考えられる原因 | 対処方法 |
|--------------------------------|----------------------|---|
| 測定チケットの「RESULT」に「ERROR」と表示される。 | センサーユニットの校正期限が過ぎている。 | 校正期限を過ぎています。センサーユニットを交換してください。センサーユニットの交換は、「運輸安全 SHOP」でご注文いただくか、受注担当窓口までご連絡ください。詳しくは、『3 校正の流れ』P 78 をご覧ください。 |

記の対処で改善されない場合は、症状を記載して、下記窓口宛にお電話または FAX、E-Mail にてお問い合わせください。また、修理のお申し込みも受け付けています。ご購入日から満 1 年間は保証規程により無料修理を致します。以降は有償修理になりますので、状態に合わせてお見積もりを致します。

【不具合お問い合わせ・修理依頼はこちら】

東海電子株式会社 カスタマーセンター お客様窓口

 0120-609-100

フリーコール ※携帯・自動車電話・PHSからもご利用になれます。

FAX 042-526-0906

E-Mail support-alc@tokai-denshi.co.jp

校正依頼や運輸安全 SHOP についてのお問い合わせにつきましては、下記窓口宛にお電話、または E-Mail にてご連絡ください。

また、QR コードを読み取りいただくか、URL をご入力いただくことにより、運輸安全 SHOP お問い合わせフォームにお入りいただけます。

【校正・備品購入はこちら】

東海電子株式会社 受注担当窓口

TEL 03-4233-2006

E-Mail netshop@tokai-denshi.co.jp

URL <https://shop.tokai-denshi.co.jp/contact.php>



13 主な仕様

| | |
|------------------|--|
| 製品名 | ALC-mini IV -IC |
| 測定方法 | 呼気中アルコール濃度測定（専用マウスピース使用） |
| センサー部 | 燃料電池センサー |
| 印字・表示単位 | mg/L |
| 表示方式 | 測定器状態と測定結果を液晶表示 |
| 測定範囲 | 0.050 ~ 1.000 mg/L ^{注1} |
| 分解能 | 0.001 mg/L |
| 製品形状タイプ | プリンター& ICカードリーダー ^{注2} 一体型本体 + センサーユニット |
| 本体サイズ | 奥行 241.5 mm 幅 235.4 mm 高さ 134.5 mm |
| 重量（本体） | 1,150 g |
| 重量（センサーユニット） | 110 g |
| 使用環境 | 10 ~ 40 °C（90 %RH 以下 結露なきこと） |
| 保存環境 | -10 ~ 50 °C（90 %RH 以下 結露なきこと） |
| ウォームアップ時間 | 約 60 秒（測定環境が 25 °C 以上の場合） |
| 測定時間 | 約 10 秒（アルコール未検出（0.000 mg/L）時） |
| 測定結果表示時間 | 約 3 秒（アルコール未検出（0.000 mg/L）時） |
| 電源 ^{注3} | AC アダプター 入力：AC100 V 50/60 Hz 出力：DC6 V 2.5 A |
| 時計精度 | 平均年差 ± 3 分（使用環境が 25 °C の場合） |
| 使用電池（内蔵） | CR2032 × 1 |
| 電池寿命 | 約 5 年（使用環境により変化） |
| 用紙のカット方式 | オートカッター（連続、パーシャル、フルカット） |
| 測定毎のロール紙使用量 | 標準設定時 約 34 mm（30M ロール紙使用時、約 850 回測定） |
| 使用可能ロール紙サイズ | 用紙幅 58 mm ロール径 最大Φ 50 mm |
| 使用可能ロール紙 | サーマル用紙（シールタイプ用紙の使用は出来ません） |
| 校正時期 | 使用開始より 12 ヶ月、または測定回数 15,000 回どちらか早く満了した時点（校正は有償） ^{注4} |
| 製品保証期間 | 1 年間（センサーユニットの校正は除く） |
| 利用者登録の制限 | 登録上限 50 名 登録者氏名はカタカナ 16 文字まで |

注 1 0.050 mg/L 未満はすべて 0.000 mg/L と表示されます。

注 2 Felica カード、TypeA カード、および TypeB カード（IC 運転免許証）の非接触 IC カードを登録可能です。

注 3 シガーアダプターでの使用はできません。（車載での使用は故障の原因となります）

注 4 校正（有償）はどちらかの条件を満たした時点になります。

保証規定

- 本製品が、取扱説明書、添付ラベルなどの注意書きに従った正常な状態で故障した場合には本保証書の記載内容に基づき、ご購入日から満一年間無料修理を致します。
- 本保証書内容に基づく修理をご要望の際は、ご連絡の上、製品と保証書を弊社サポートセンター修理・故障窓口へお送りください。尚、お送りいただく際の費用はお客様にてご負担願います。修理完了後、返送時の費用は弊社負担でお届けさせていただきます。また、発送時にご購入時の箱や梱包材をご使用いただき、輸送に関する保証が可能な業者のご利用をお願い致します。
- 保証期間内でも次の場合は、有料修理となります。
 - 弊社指定の技術員以外の者による改造・修理・分解及び加工した場合。
 - 弊社指定の部品又は弊社推奨以外の消耗品等を使用した場合。
 - 弊社の所定の取扱説明書に記載された操作方法以外の方法により使用した場合。
 - 弊社の所定の取扱説明書に記載された注意事項を怠ったことによる故障及び損傷。
 - 泥、砂、粉塵、水かぶり、落下、衝撃等が原因で発生した故障及び損傷。
 - 火災、地震、水害、落雷、その他天災地変、公害や異常電圧、その他不可抗力が原因で発生した故障及び損傷。
 - 保管上の不備（高温多湿の場所、ナフタリンや樟脳の入った場所での保管）や手入れの不備による故障。
 - お客様の責に帰すべき事由による行為及び部品を紛失した場合。
 - 弊社が保証する使用期間を超えて使用した場合。
 - 本保証書の提示がない場合。
 - 本保証書にお買い上げ年月日の記入のない場合、あるいは字句を書き換えられた場合。
- 消耗品類（ロール紙、専用マウスピース）は、本保証書による保証の対象外とさせていただきます。

※ご注意

- 本保証書は、以上の保証規定により無料修理をお約束するもので、これによりお客様の法律上の権利を制限するものではありません。
- 本保証書の表示について、ご不明な点は当社窓口へお問い合わせください。
- 本保証書は紛失されても再発行されませんので、大切に保管してください。
- 本保証書は、日本国内においてのみ有効です。

キリトリ

製品保証書

| | | | | |
|------|-----------------|------|---|-----|
| モデル名 | ALC-MN IV -100 | | | |
| 製品名 | ALC-mini IV -IC | | | |
| 保証期間 | ご購入日より 1年間 有効です | ご購入日 | 年 | 月 日 |
| フリガナ | | | | |
| 会社名 | | | | |
| ご住所 | 〒□□□□ - □□□□ | | | |
| | TEL | | | |

本製品が、取扱説明書・本体張付ラベル等に記載されている注意事項に従った正常な使用状態において、保証期間内に故障した場合には、ご連絡の上、製品と本保証書を下記住所に送付ください。

〒419-0201
静岡県富士市厚原字中瀬 193-9
東海電子株式会社 第2工場 修理センター 宛
カスタマーセンター お客様窓口 TEL 0120-609-100
本書は再発行しませんので紛失しないように大切に保管してください。



東海電子株式会社



東海電子株式会社

本社 〒419-0201 静岡県富士市厚原 247-15
<http://www.tokai-denshi.co.jp>

製品に関するお問い合わせ

カスタマーセンター お客様窓口
〒190-0012 東京都立川市曙町 2-34-13
オリンピック第3ビル 203号室

TEL : 0120-609-100
FAX : 042-526-0906
support-alc@tokai-denshi.co.jp